

# WORX®

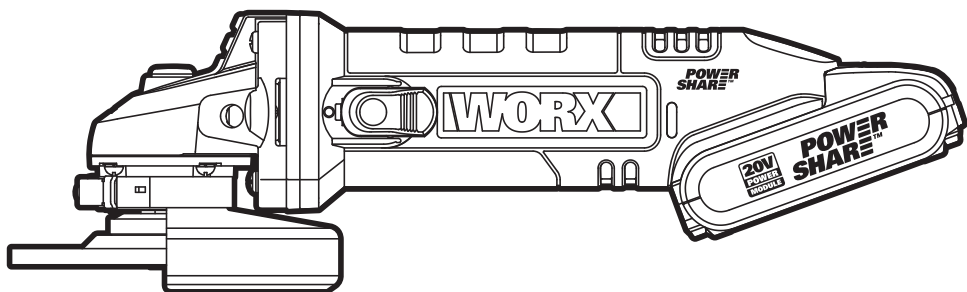

<b>Lithium-Ion Cordless Angle Grinder</b>	<b>EN</b>	<b>P06</b>
<b>Kabelloser Winkelschleifer mit Lithium-Ionen-Akku</b>	<b>D</b>	<b>P13</b>
<b>Meuleuse angulaire sans fil lithium-ion</b>	<b>F</b>	<b>P21</b>
<b>Smerigliatrice senza fili con batteria agli ioni di litio</b>	<b>I</b>	<b>P29</b>
<b>Amoladora angular inalámbrica con batería de iones de litio</b>	<b>ES</b>	<b>P37</b>
<b>Lithium-ion snoerloze hoekslijper</b>	<b>NL</b>	<b>P45</b>
<b>Akumulatorowa szlifierka kątowna litowo-jonowa</b>	<b>PL</b>	<b>P53</b>
<b>Lítium-ion akkumulátoros vezeték nélküli szögcsiszoló gép</b>	<b>HU</b>	<b>P61</b>
<b>Mașină de șlefuit unghiular fără fir alimentat cu acumulator litiu-ion</b>	<b>RO</b>	<b>P69</b>
<b>Akkumulátorová Li-Ion úhlová bruska</b>	<b>CZ</b>	<b>P77</b>
<b>Akkumulátorová Li-Ion uhlová brúska</b>	<b>SK</b>	<b>P85</b>
<b>Rebarbadora angular sem fios de ião de lítio</b>	<b>PT</b>	<b>P93</b>
<b>Sladdlös vinkelslip med litiumjonbatteri</b>	<b>SV</b>	<b>P101</b>
<b>Brezlični kotni brusilnik z litijevim akumulatorjem</b>	<b>SL</b>	<b>P108</b>

## WX803 WX803.9

<b>Original instructions</b>	<b>EN</b>
<b>Originalbetriebsanleitung</b>	<b>D</b>
<b>Notice originale</b>	<b>F</b>
<b>Istruzioni originali</b>	<b>I</b>
<b>Manual original</b>	<b>ES</b>
<b>Oorspronkelijke gebruiksaanwijzing</b>	<b>NL</b>
<b>Instrukcja oryginalna</b>	<b>PL</b>
<b>Eredeti használati utasítás</b>	<b>HU</b>
<b>Instrucțiuni originale</b>	<b>RO</b>
<b>Původní návod k používání</b>	<b>CZ</b>
<b>Pôvodný návod na použitie</b>	<b>SK</b>
<b>Manual original</b>	<b>PT</b>
<b>Bruksanvisning i original</b>	<b>SV</b>
<b>Izvirna navodila</b>	<b>SL</b>

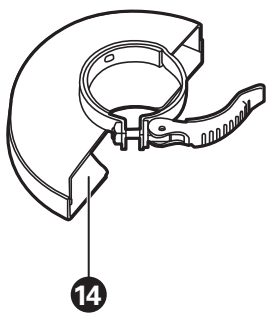
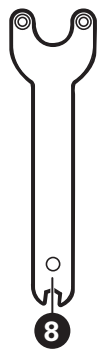
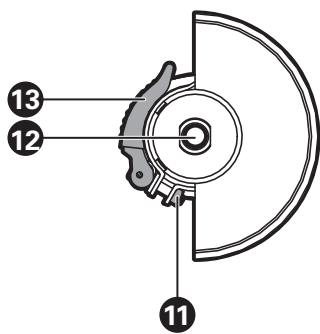
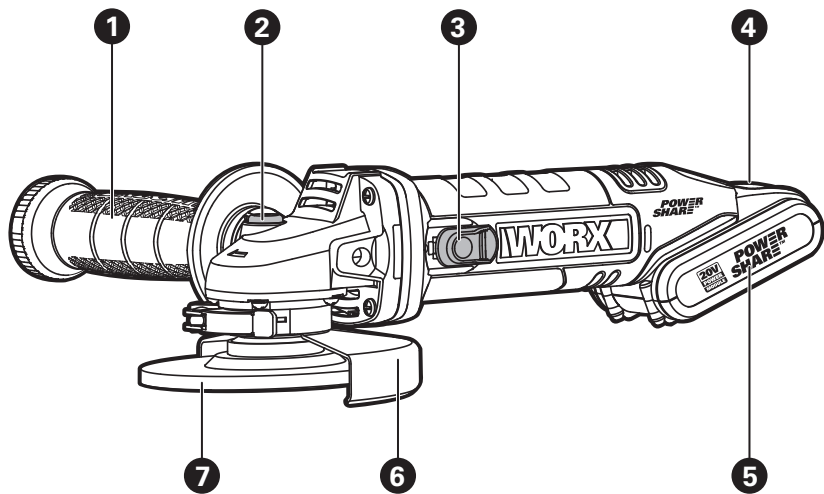

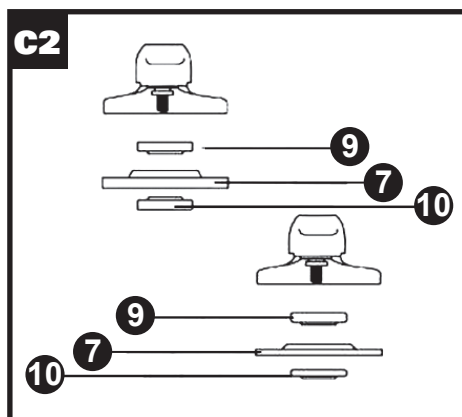
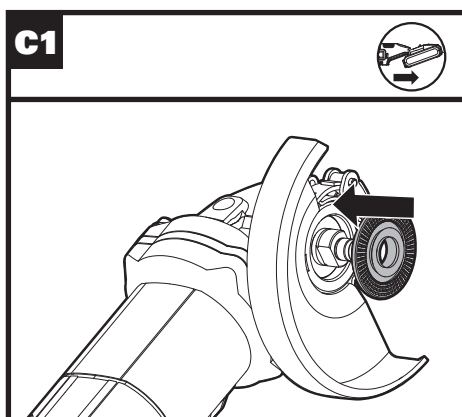
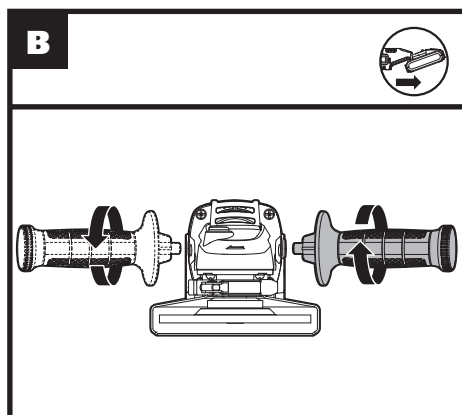
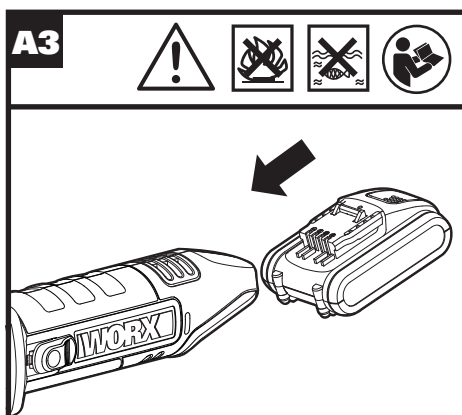
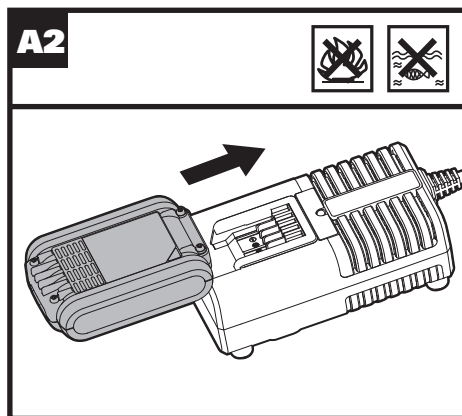
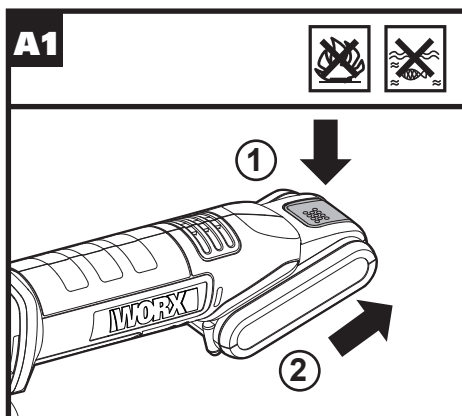

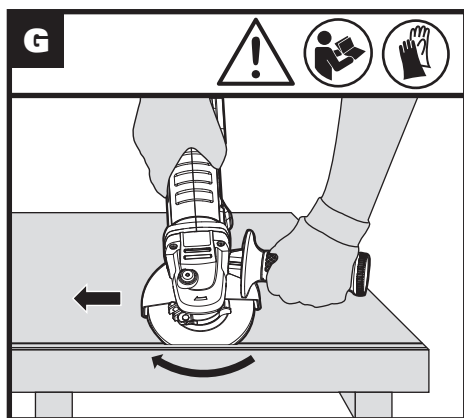
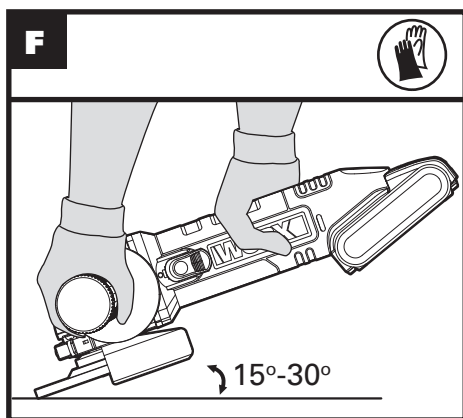
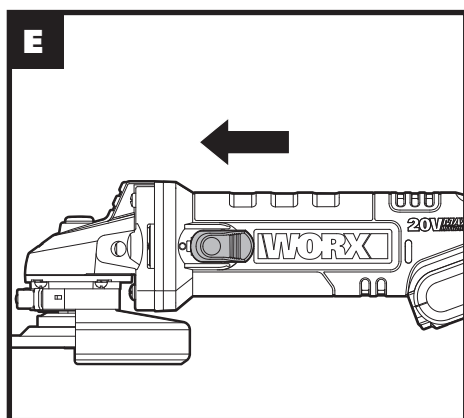
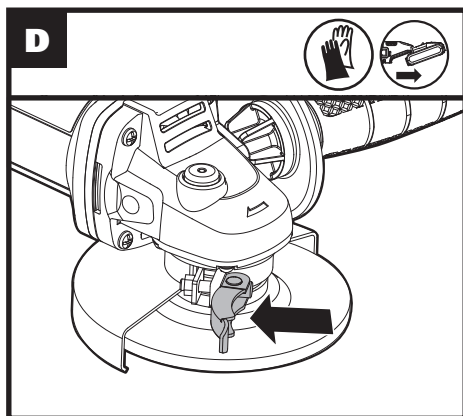
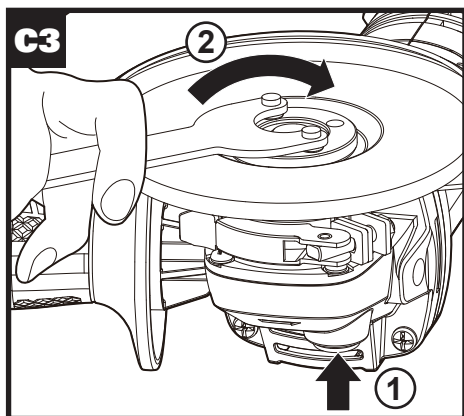

# GENERAL POWER TOOL SAFETY WARNINGS

 **WARNING! Read all safety warnings and all instructions.** Failure to follow the warnings and instructions may result in electric shock, fire and/or serious injury.

Save all warnings and instructions for future reference.

The term “power tool” in the warnings refers to your mains-operated (corded) power tool or battery-operated (cordless) power tool.

## 1) Work Area Safety

- a) **Keep work area clean and well lit.** Cluttered or dark areas invite accidents.
- b) **Do not operate power tools in explosive atmospheres, such as in the presence of flammable liquids, gases or dust.** Power tools create sparks which may ignite the dust or fumes.
- c) **Keep children and bystanders away while operating a power tool.** Distractions can cause you to lose control.

## 2) Electrical safety

- a) **Power tool plugs must match the outlet. Never modify the plug in any way. Do not use any adapter plugs with earthed (grounded) power tools.** Unmodified plugs and matching outlets will reduce risk of electric shock.
- b) **Avoid body contact with earthed or grounded surfaces, such as pipes, radiators, ranges and refrigerators.** There is an increased risk of electric shock if your body is earthed or grounded.
- c) **Do not expose power tools to rain or wet conditions.** Water entering a power tool will increase the risk of electric shock.
- d) **Do not abuse the cord. Never use the cord for carrying, pulling or unplugging the power tool. Keep cord away from heat, oil, sharp edges or moving parts.** Damaged or entangled cords increase the risk of electric shock.
- e) **When operating a power tool outdoors, use an extension cord suitable for outdoor use.** Use of a cord suitable for outdoor use reduces the risk of electric shock.
- f) **If operating a power tool in a damp location is unavoidable, use a residual current device (RCD) protected supply.** Use of an RCD reduces the risk of electric shock.

## 3) Personal safety

- a) **Stay alert, watch what you are doing and use common sense when operating a power tool. Do not use a power tool while you are tired or under the influence of drugs, alcohol or medication.** A moment of inattention while operating power tools may

result in serious personal injury.

- b) **Use personal protective equipment. Always wear eye protection.** Protective equipment such as dust mask, non-skid safety shoes, hard hat, or hearing protection used for appropriate conditions will reduce personal injuries.
  - c) **Prevent unintentional starting. Ensure the switch is in the off-position before connecting to power source and/or battery pack, picking up or carrying the tool.** Carrying power tools with your finger on the switch or energising power tools that have the switch on invites accidents.
  - d) **Remove any adjusting key or wrench before turning the power tool on.** A wrench or a key left attached to a rotating part of the power tool may result in personal injury.
  - e) **Do not overreach. Keep proper footing and balance at all times.** This enables better control of the power tool in unexpected situations.
  - f) **Dress properly. Do not wear loose clothing or jewellery. Keep your hair, clothing and gloves away from moving parts.** Loose clothes, jewellery or long hair can be caught in moving parts.
  - g) **If devices are provided for the connection of dust extraction and collection facilities, ensure these are connected and properly used.** Use of dust collection can reduce dust-related hazards.
- ## 4) Power tool use and care
- a) **Do not force the power tool. Use the correct power tool for your application.** The correct power tool will do the job better and safer at the rate for which it was designed.
  - b) **Do not use the power tool if the switch does not turn it on and off.** Any power tool that cannot be controlled with the switch is dangerous and must be repaired.
  - c) **Disconnect the plug from the power source and/or the battery pack from the power tool before making any adjustments, changing accessories, or storing power tools.** Such preventive safety measures reduce the risk of starting the power tool accidentally.
  - d) **Store idle power tools out of the reach of children and do not allow persons unfamiliar with the power tool or these instructions to operate the power tool.** Power tools are dangerous in the hands of untrained users.
  - e) **Maintain power tools. Check for misalignment or binding of moving parts, breakage of parts and any other condition that may affect the power tool's operation. If damaged, have the power tool repaired before use.** Many accidents are caused by poorly maintained power tools.
  - f) **Keep cutting tools sharp and clean.** Properly maintained cutting tools with sharp cutting edges are less likely to bind and are easier to control.
  - g) **Use the power tool, accessories and**

**tool bits etc. in accordance with these instructions, taking into account the working conditions and the work to be performed.** Use of the power tool for operations different from those intended could result in a hazardous situation.

**5) Battery tool use and care**

- a) **Recharge only with the charger specified by the manufacturer.** A charger that is suitable for one type of battery pack may create a risk of fire when used with another battery pack.
  - b) **Use power tools only with specifically designated battery packs.** Use of any other battery packs may create a risk of injury and fire.
  - c) **When battery pack is not in use, keep it away from other metal objects, like paper clips, coins, keys, nails, screws or other small metal objects, that can make a connection from one terminal to another.** Shorting the battery terminals together may cause burns or a fire.
  - d) **Under abusive conditions, liquid may be ejected from the battery; avoid contact. If contact accidentally occurs, flush with water. If liquid contacts eyes, additionally seek medical help.** Liquid ejected from the battery may cause irritation or burns.
- 6) Service**
- a) **Have your power tool serviced by a qualified repair person using only identical replacement parts.** This will ensure that the safety of the power tool is maintained.

## **SAFETY INSTRUCTIONS FOR ALL OPERATIONS**

### **Safety Warnings Common for Grinding or Abrasive Cutting-Off Operations:**

- a) **This power tool is intended to function as a grinder or cut-off tool. Read all safety warnings, instructions, illustrations and specifications provided with this power tool.** Failure to follow all instructions listed below may result in electric shock, fire and/or serious injury.
- b) **Operations such as sanding, wire brushing, polishing are not recommended to be performed with this power tool.** Operations for which the power tool was not designed may create a hazard and cause personal injury.
- c) **Do not use accessories which are not specifically designed and recommended by the tool manufacturer.** Just because the accessory can be attached to your power tool, it does not assure safe operation.
- d) **The rated speed of the accessory must be at least equal to the maximum speed marked on the power tool.** Accessories running faster than their rated speed can break and fly apart.
- e) **The outside diameter and the thickness of**

**your accessory must be within the capacity rating of your power tool.** Incorrectly sized accessories cannot be adequately guarded or controlled.

- f) **Threaded mounting of accessories must match the grinder spindle thread. For accessories mounted by flanges, the arbour hole of the accessory must fit the locating diameter of the flange.** Accessories that do not match the mounting hardware of the power tool will run out of balance, vibrate excessively and may cause loss of control.
- g) **Do not use a damaged accessory. Before each use inspect the accessory such as abrasive wheels for chips and cracks, backing pad for cracks, tear or excess wear. If power tool or accessory is dropped, inspect for damage or install an undamaged accessory. After inspecting and installing an accessory, position yourself and bystanders away from the plane of the rotating accessory and run the power tool at maximum no-load speed for one minute.** Damaged accessories will normally break apart during this test time.
- h) **Wear personal protective equipment. Depending on application, use face shield, safety goggles or safety glasses. As appropriate, wear dust mask, hearing protectors, gloves and workshop apron capable of stopping small abrasive or workpiece fragments.** The eye protection must be capable of stopping flying debris generated by various operations. The dust mask or respirator must be capable of filtrating particles generated by your operation. Prolonged exposure to high intensity noise may cause hearing loss.
- i) **Keep bystanders a safe distance away from work area. Anyone entering the work area must wear personal protective equipment.** Fragments of workpiece or of a broken accessory may fly away and cause injury beyond immediate area of operation.
- j) **Hold the power tool by insulated gripping surfaces only, when performing an operation where the cutting tool may contact hidden wiring.** Contact with a "live" wire will also make exposed metal parts of the power tool "live" and could give the operator an electric shock.
- k) **Never lay the power tool down until the accessory has come to a complete stop.** The spinning accessory may grab the surface and pull the power tool out of your control.
- l) **Do not run the power tool while carrying it at your side.** Accidental contact with the spinning accessory could snag your clothing, pulling the accessory into your body.
- m) **Regularly clean the power tool's air vents.** The motor's fan will draw the dust inside the housing and excessive accumulation of powdered metal may cause electrical hazards.
- n) **Do not operate the power tool near flammable materials.** Sparks could ignite these materials.

- o) Do not use accessories that require liquid coolants.** *Using water or other liquid coolants may result in electrocution or shock.*
- p) Your hand must hold on the handle when you are working.** Always use the auxiliary handles supplied with the tool. Loss of control can cause personal injury.

## FURTHER SAFETY INSTRUCTIONS FOR ALL OPERATIONS

### Kickback and Related Warnings

Kickback is a sudden reaction to a pinched or snagged rotating wheel, backing pad, brush or any other accessory. Pinching or snagging causes rapid stalling of the rotating accessory which in turn causes the uncontrolled power tool to be forced in the direction opposite of the accessory's rotation at the point of the binding.

For example, if an abrasive wheel is snagged or pinched by the workpiece, the edge of the wheel that is entering into the pinch point can dig into the surface of the material causing the wheel to climb out or kick out. The wheel may either jump toward or away from the operator, depending on direction of the wheel's movement at the point of pinching. Abrasive wheels may also break under these conditions.

Kickback is the result of power tool misuse and/or incorrect operating procedures or conditions and can be avoided by taking proper precautions as given below.

- a) Maintain a firm grip on the power tool and position your body and arm to allow you to resist kickback forces. Always use auxiliary handle, if provided, for maximum control over kickback or torque reaction during start-up.** *The operator can control torque reactions or kickback forces, if proper precautions are taken.*
- b) Never place your hand near the rotating accessory.** *Accessory may kickback over your hand.*
- c) Do not position your body in the area where power tool will move if kickback occurs.** *Kickback will propel the tool in direction opposite to the wheel's movement at the point of snagging.*
- d) Use special care when working corners, sharp edges etc. Avoid bouncing and snagging the accessory.** *Corners, sharp edges or bouncing have a tendency to snag the rotating accessory and cause loss of control or kickback.*
- e) Do not attach a saw chain woodcarving blade or toothed saw blade.** *Such blades create frequent kickback and loss of control.*

## ADDITIONAL SAFETY INSTRUCTIONS FOR GRINDING AND CUTTING-OFF OPERATIONS

### Safety Warnings Specific for Grinding and Abrasive Cutting-Off Operations:

- a) Use only wheel types that are recommended for your power tool and the specific guard designed for the selected wheel.** *Wheels for which the power tool was not designed cannot be adequately guarded and are unsafe.*
- b) The grinding surface of centre depressed wheels must be mounted below the plane of the guard lip.** *An improperly mounted wheel that projects through the plane of the guard lip cannot be adequately protected.*
- c) The guard must be securely attached to the power tool and positioned for maximum safety, so the least amount of wheel is exposed towards the operator.** *The guard helps to protect the operator from broken wheel fragments, accidental contact with wheel and sparks that could ignite clothing.*
- d) Wheels must be used only for recommended applications. For example: do not grind with the side of cut-off wheel.** *Abrasive cut-off wheels are intended for peripheral grinding, side forces applied to these wheels may cause them to shatter.*
- e) Always use undamaged wheel flanges that are of correct size and shape for your selected wheel.** *Proper wheel flanges support the wheel thus reducing the possibility of wheel breakage. Flanges for cut-off wheels may be different from grinding wheel flanges.*
- f) Do not use worn down wheels from larger power tools.** *Wheel intended for larger power tool is not suitable for the higher speed of a smaller tool and may burst.*

## ADDITIONAL SAFETY WARNINGS SPECIFIC FOR ABRASIVE CUTTING-OFF OPERATIONS:

- a) Do not "jam" the cut-off wheel or apply excessive pressure. Do not attempt to make an excessive depth of cut.** *Overstressing the wheel increases the loading and susceptibility to twisting or binding of the wheel in the cut and the possibility of kickback or wheel breakage.*
- b) Do not position your body in line with and behind the rotating wheel.** *When the wheel, at the point of operation, is moving away from your body, the possible kickback may propel the spinning wheel and the power tool directly at you.*



- c) **When wheel is binding or when interrupting a cut for any reason, switch off the power tool and hold the power tool motionless until the wheel comes to a complete stop. Never attempt to remove the cut-off wheel from the cut while the wheel is in motion otherwise kickback may occur.** *Investigate and take corrective action to eliminate the cause of wheel binding.*
- d) **Do not restart the cutting operation in the workpiece. Let the wheel reach full speed and carefully re-enter the cut.** *The wheel may bind, walk up or kickback if the power tool is restarted in the workpiece.*
- e) **Support panels or any oversized workpiece to minimize the risk of wheel pinching and kickback.** *Large workpieces tend to sag under their own weight. Supports must be placed under the workpiece near the line of cut and near the edge of the workpiece on both sides of the wheel.*
- f) **Use extra caution when making a "pocket cut" into existing walls or other blind areas.** *The protruding wheel may cut gas or water pipes, electrical wiring or objects that can cause kickback.*





- l) **Battery pack gives its best performance when it is operated at normal room temperature (20 °C ± 5 °C).**
- m) **When disposing of battery packs, keep battery packs of different electrochemical systems separate from each other.**
- n) **Recharge only with the charger specified by WORX. Do not use any charger other than that specifically provided for use with the equipment.** *A charger that is suitable for one type of battery pack may create a risk of fire when used with another battery pack.*
- o) **Do not use any battery pack which is not designed for use with the equipment.**
- p) **Keep battery pack out of the reach of children.**
- q) **Retain the original product literature for future reference.**
- r) **Remove the battery from the equipment when not in use.**
- s) **Dispose of properly.**

## SAFETY WARNINGS FOR BATTERY PACK

- a) **Do not dismantle, open or shred cells or battery pack.**
- b) **Do not short-circuit a battery pack. Do not store battery packs haphazardly in a box or drawer where they may short-circuit each other or be short-circuited by conductive materials.** *When battery pack is not in use, keep it away from other metal objects, like paper clips, coins, keys, nails, screws or other small metal objects, that can make a connection from one terminal to another. Shorting the battery terminals together may cause burns or a fire.*
- c) **Do not expose battery pack to heat or fire. Avoid storage in direct sunlight.**
- d) **Do not subject battery pack to mechanical shock.**
- e) **In the event of battery leaking, do not allow the liquid to come into contact with the skin or eyes. If contact has been made, wash the affected area with copious amounts of water and seek medical advice.**
- f) **Seek medical advice immediately if a cell or battery pack has been swallowed.**
- g) **Keep battery pack clean and dry.**
- h) **Wipe the battery pack terminals with a clean dry cloth if they become dirty.**
- i) **Battery pack needs to be charged before use. Always refer to this instruction and use the correct charging procedure.**
- j) **Do not maintain battery pack on charge when not in use.**
- k) **After extended periods of storage, it may**

## SYMBOL

	To reduce the risk of injury, user must read instruction manual
	Warning
	Wear ear protection
	Wear eye protection
	Wear dust mask
	Wear protective gloves.
	Do not expose to rain or water

	Do not burn
	Make sure the battery is removed prior to changing accessories
	Do not dispose of batteries. Return exhausted batteries to your local collection or recycling point
	Waste electrical products must not be disposed of with household waste. Please recycle where facilities exist. Check with your local authorities or retailer for recycling advice

## COMPONENT LIST

1. AUXILIARY HANDLE
2. SPINDLE LOCK BUTTON
3. ON / OFF SWITCH
4. BATTERY PACK RELEASE BUTTON \*
5. BATTERY PACK \*
6. WHEEL GUARD FOR GRINDING
7. DISC
8. SPANNER
9. INNER FLANGE
10. OUTER FLANGE
11. CLAMP ADJUSTMENT NUT
12. SPINDLE
13. GUARD CLAMPING LEVER
14. WHEEL GUARD FOR CUTTING \*

\*Not all the accessories illustrated or described are included in standard delivery.

## TECHNICAL DATA

Type **WX803 WX803.9 (800-819 - designation of machinery, representative of Angle Grinder)**

	WX803	WX803.9
Charger voltage	100-240V ~ 50/60Hz	/
Rated voltage	20V $\equiv$ Max**	
No load speed	8600/min	
Disc size	125mm	
Disc bore	22mm	
Spindle thread	M14	
Machine weight	1.8kg	1.54kg

**\*\*Voltage measured without workload. Initial battery voltage reaches maximum of 20 volts. Nominal voltage is 18 volts.**

## NOISE INFORMATION

A weighted sound pressure  $L_{pA}$ : 86.8dB(A)  
 $K_{pA}=3$  dB(A)

A weighted sound power  $L_{wA}$ : 97.8dB(A)  
 $K_{wA}=3$  dB(A)

Wear ear protection.



## VIBRATION INFORMATION

Vibration total values (triax vector sum) determined according to EN 60745:

Surface grinding or abrasive cutting off	Vibration emission value $a_{h,AG} = 4,300m/s^2$
	Uncertainty $K = 1.5m/s^2$

The declared vibration total value may be used for comparing one tool with another, and may also be used in a preliminary assessment of exposure.

**! WARNING:** The vibration emission value during actual use of the power tool can differ from the declared value depending on the ways in which the tool is used dependant on the following examples and other variations on how the tool is used:  
How the tool is used and the materials being cut.  
The tool being in good condition and well maintained

The use the correct accessory for the tool and ensuring it is sharp and in good condition. The tightness of the grip on the handles and if any anti vibration accessories are used. And the tool is being used as intended by its design and these instructions.

**This tool may cause hand-arm vibration syndrome if its use is not adequately managed.**

 **WARNING!** To be accurate, an estimation of exposure level in the actual conditions of use should also take account of all parts of the operating cycle such as the times when the tool is switched off and when it is running idle but not actually doing the job. This may significantly reduce the exposure level over the total working period.

Help to minimize your vibration exposure risk. ALWAYS use sharp chisels, drills and blades. Maintain this tool in accordance with these instructions and keep well lubricated (where appropriate) If the tool is to be used regularly then invest in anti vibration accessories. Plan your work schedule to spread any high vibration tool use across a number of days.

## ACCESSORIES

	WX803	WX803.9
Metal grinding disc	1	1
Wheel guard for grinding	1	1
Spanner	1	1
Auxiliary handle	1	1
Battery pack (WA3551.1)	1	/
Battery pack (WA3553)	1	/
Charger (WA3860)	1	/

We recommend that you purchase your accessories from the same store that sold you the tool. Refer to the accessory packaging for further details. Store personnel can assist you and offer advice.



## OPERATING INSTRUCTIONS

 **NOTE:** Before using the tool, read the instruction book carefully.

### Intended use:

The machine is intended for cutting, roughing and brushing metal and stone materials without using water. For cutting metal, a special protection guard for cutting (accessory) must be used.

## ASSEMBLY AND OPERATION

ACTION	FIGURE
<b>BEFORE OPERATION</b>	
Removing the battery pack	See Fig. A1
Charging the battery pack	See Fig. A2
Installing the battery pack  <b>WARNING: When replacing the battery pack, do not insert the battery until the Grinding/Cutting Disc comes to a complete stop!</b>	See Fig. A3
<b>ASSEMBLY</b>	
Assembling Auxiliary Handle	See Fig. B
Assembling Grinding/Cutting Disc	See Fig. C1, C2, C3
Adjusting Wheel Guard <b>Note: Before any work on the machine itself, remove the battery pack. For work with grinding or cutting discs, the protection guard must be mounted. Use the correct type of disc for your application. If the power tool is intended to perform cutting off operations, a guard specific for this operation must be fitted.</b>	See Fig. D
The coded projection on the wheel guard ensures that only a guard that fits the machine type can be mounted. Open the clamping lever. Place the wheel guard with coded projection into the coded groove on the spindle of the machine head and rotate to the required position (working position). To fasten the wheel guard, close the clamping lever. <b>The closed side of the wheel guard must always point to the operator.</b>	
<b>OPERATION</b>	
Using On/Off Switch	See Fig. E
Hand Grip Areas	See Fig. F
Rough Grinding  <b>Warning! Never use a cutting disc for roughing.</b>	
Cutting	See Fig. G

## WORKING HINTS FOR YOUR ANGLE GRINDER

1. Always start at no load to achieve maximum speed then start working.
2. Do not force the disc to work faster, reducing the Disc's moving speed means longer working time.
3. Always work with a 15-30 angle between disc and workpiece. Larger angles will cut ridges into the workpiece and affect the surface finish. Move the angle grinder across and back and forth over the workpiece.
4. When using a cutting disc never change the cutting angle otherwise you will stall the disc and angle grinder motor or break the disc. When cutting, only cut in the opposite direction to the disc rotation. If you cut in the same direction as the disc rotation the disc may push itself out of the cut slot.
5. When cutting very hard material best results can be achieved with a diamond disc.
6. When using a diamond disc it will become very hot. If this happens you will see a full ring of sparks around the rotating disc. Stop cutting and allow to cool at no load speed for 2-3 minutes.
7. Always ensure the workpiece is firmly held or clamped to prevent movement.

## MAINTENANCE

### Remove the battery before carrying out any adjustment, servicing or maintenance.

There are no user serviceable parts in your power tool. Never use water or chemical cleaners to clean your power tool. Wipe clean with a dry cloth. Always store your power tool in a dry place. Keep the motor ventilation slots clean. Keep all working controls free of dust. Occasionally you may see sparks through the ventilation slots. This is normal and will not damage your power tool.

## TROUBLESHOOTING

Although your new angle grinder is really very simple to operate, if you do experience problems, please check the following:

1. If your grinder wheel wobbles or vibrates, check that outer flange is tight; check that the wheel is correctly located on the flange plate.
2. If there is any evidence that the wheel is damaged do not use as the damaged wheel may disintegrate, remove it and replace with a new wheel. Dispose of old wheels sensibly.
3. If working on aluminum or a similar soft alloy, the wheel will soon become clogged and will not grind effectively.

## ENVIRONMENTAL PROTECTION



Waste electrical products should not be disposed of with household waste. Please recycle where facilities exist. Check with your Local Authority or retailer for recycling advice.

## DECLARATION OF CONFORMITY

We,  
Positec Germany GmbH  
Grüner Weg 10, 50825 Cologne, Germany

Declare that the product,  
Description **WORX Angle Grinder**  
Type **WX803 WX803.9 (800-819 - designation of machinery, representative of Angle Grinder)**  
Function **Peripheral and lateral grinding**

Complies with the following directives,  
**2006/42/EC, 2011/65/EU, 2014/30/EU**

Standards conform to:  
**EN 55014-1, EN 55014-2,**  
**EN 60745-1, EN 60745-2-3**

The person authorized to compile the technical file,  
Name **Marcel Filz**  
Address **Positec Germany GmbH, Grüner Weg 10, 50825 Cologne, Germany**



2018/09/20  
Allen Ding  
Deputy Chief Engineer, Testing & Certification  
Positec Technology (China) Co., Ltd  
18, Dongwang Road, Suzhou Industrial  
Park, Jiangsu 215123, P. R. China

# ALLGEMEINE SICHERHEITSHINWEISE FÜR ELEKTROWERKZEUGE



**WARNUNG! Lesen Sie alle Sicherheitshinweise und Anweisungen.**

Ver säumnisse bei der Einhaltung der Sicherheitshinweise und Anweisungen können elektrischen Schlag, Brand und/oder schwere Verletzungen verursachen.

**Bewahren Sie alle Sicherheitshinweise und Anweisungen für die Zukunft auf.**

Der in den Sicherheitshinweisen verwendete Begriff „Elektrowerkzeug“ bezieht sich auf akkubetriebene Elektrowerkzeuge (ohne Netzkaabel).

## 1. ARBEITSPLATZSICHERHEIT

- a) **Halten Sie Ihren Arbeitsbereich sauber und gut beleuchtet.** Unordnung und unbeleuchtete Arbeitsbereiche können zu Unfällen führen.
- b) **Arbeiten Sie mit dem Elektrowerkzeug nicht in explosionsgefährdeter Umgebung, in der sich brennbare Flüssigkeiten, Gase oder Stäube befinden.** Elektrowerkzeuge erzeugen Funken, die den Staub oder die Dämpfe entzünden können.
- c) **Halten Sie Kinder und andere Personen während der Benutzung des Elektrowerkzeugs fern.** Bei Ablenkung können Sie die Kontrolle über das Gerät verlieren.

## 2. ELEKTRISCHE SICHERHEIT

- a) **Der Anschlussstecker des Elektrowerkzeugs muss in die Steckdose passen. Der Stecker darf in keiner Weise verändert werden. Verwenden Sie keine Adapterstecker gemeinsam mit schutzgeerdeten Elektrowerkzeugen.** Unveränderte Stecker und passende Steckdosen verringern das Risiko eines elektrischen Schlages.
- b) **Vermeiden Sie Körperkontakt mit geerdeten Oberflächen wie von Rohren, Heizungen, Herden und Kühlschränken.** Es besteht ein erhöhtes Risiko durch elektrischen Schlag, wenn Ihr Körper geerdet ist.
- c) **Halten Sie Elektrowerkzeuge von Regen oder Nässe fern.** Das Eindringen von Wasser in ein Elektrowerkzeug erhöht das Risiko eines elektrischen Schlages.
- d) **Zweckentfremden Sie das Kabel nicht, um das Elektrowerkzeug zu tragen, aufzuhängen oder um den Stecker aus der Steckdose zu ziehen. Halten Sie das Kabel fern von Hitze, Öl, scharfen Kanten oder sich bewegendem Geräteteilen.** Beschädigte oder verwickelte Kabel erhöhen das Risiko eines elektrischen Schlages.
- e) **Wenn Sie mit einem Elektrowerkzeug im Freien arbeiten, verwenden Sie nur Verlängerungskabel, die auch für den Außenbereich geeignet sind.** Die Anwendung eines für den Außenbereich geeigneten Verlängerungskabels verringert das Risiko eines elektrischen Schlages.
- f) **Wenn der Betrieb des Elektrowerkzeugs in feuchter Umgebung nicht**

**vermeidbar ist, verwenden Sie einen Fehlerstromschutzschalter.** Der Einsatz eines Fehlerstromschutzschalters vermindert das Risiko eines elektrischen Schlages.

## 3. SICHERHEIT VON PERSONEN

- a) **Seien Sie aufmerksam, achten Sie darauf, was Sie tun, und gehen Sie mit Vernunft an die Arbeit mit einem Elektrowerkzeug. Benutzen Sie kein Elektrowerkzeug, wenn Sie müde sind oder unter dem Einfluss von Drogen, Alkohol oder Medikamenten stehen.** Ein Moment der Unachtsamkeit beim Gebrauch des Elektrowerkzeugs kann zu ernsthaften Verletzungen führen.
  - b) **Tragen Sie persönliche Schutzausrüstung und immer eine Schutzbrille.** Das Tragen persönlicher Schutzausrüstung, wie Staubmaske, rutschfeste Sicherheitsschuhe, Schutzhelm oder Gehörschutz, je nach Art und Einsatz des Elektrowerkzeugs, verringert das Risiko von Verletzungen.
  - c) **Vermeiden Sie eine unbeabsichtigte Inbetriebnahme. Vergewissern Sie sich, dass das Elektrowerkzeug ausgeschaltet ist, bevor Sie es an den Akku anschließen, es aufnehmen oder tragen.** Wenn Sie beim Tragen des Elektrowerkzeugs den Finger am Schalter haben oder das Gerät eingeschaltet an die Stromversorgung anschließen, kann dies zu Unfällen führen.
  - d) **Entfernen Sie Einstellwerkzeuge oder Schraubenschlüssel, bevor Sie das Elektrowerkzeug einschalten.** Ein Werkzeug oder Schlüssel, der sich in einem drehenden Geräteteil befindet, kann zu Verletzungen führen.
  - e) **Vermeiden Sie eine abnormale Körperhaltung. Sorgen Sie für einen sicheren Stand und halten Sie jederzeit das Gleichgewicht.** Dadurch können Sie das Elektrowerkzeug in unerwarteten Situationen besser kontrollieren.
  - f) **Tragen Sie geeignete Kleidung. Tragen Sie keine weite Kleidung oder Schmuck. Halten Sie Haare, Kleidung und Handschuhe fern von sich bewegendem Teilen.** Lockere Kleidung, Schmuck oder lange Haare können von sich bewegendem Teilen erfasst werden.
  - g) **Wenn Staubabsaug- und -auffangeinrichtungen montiert werden können, vergewissern Sie sich, dass diese angeschlossen sind und richtig verwendet werden.** Verwendung einer Staubabsaugung kann Gefährdungen durch Staub verringern.
- ## 4. VERWENDUNG UND BEHANDLUNG DES ELEKTROWERKZEUGES
- a) **Überlasten Sie das Gerät nicht. Verwenden Sie für Ihre Arbeit das dafür bestimmte Elektrowerkzeug.** Mit dem passenden Elektrowerkzeug arbeiten Sie besser und sicherer im angegebenen Leistungsbereich.
  - b) **Benutzen Sie kein Elektrowerkzeug, dessen Schalter defekt ist.** Ein Elektrowerkzeug, das sich nicht mehr ein- oder ausschalten lässt, ist gefährlich und muss repariert werden.
  - c) **Entfernen Sie den Akku, bevor Sie Geräteeinstellungen vornehmen,**

**Zubehörteile wechseln oder das Gerät weglegen.** Diese Vorsichtsmaßnahme verhindert den unbeabsichtigten Start des Elektrowerkzeuges.

- d) Bewahren Sie unbenutzte Elektrowerkzeuge außerhalb der Reichweite von Kindern auf. Lassen Sie Personen das Gerät nicht benutzen, die mit diesem nicht vertraut sind oder diese Anweisungen nicht gelesen haben.** Elektrowerkzeuge sind gefährlich, wenn Sie von unerfahrenen Personen benutzt werden.
- e) Pflegen Sie Elektrowerkzeuge mit Sorgfalt. Kontrollieren Sie, ob bewegliche Teile einwandfrei funktionieren und nicht klemmen, ob Teile gebrochen oder so beschädigt sind, dass die Funktion des Elektrowerkzeuges beeinträchtigt ist. Lassen Sie beschädigte Teile vor dem Einsatz des Gerätes reparieren.** Viele Unfälle haben ihre Ursache in schlecht gewarteten Elektrowerkzeugen.
- f) Halten Sie Schneidwerkzeuge scharf und sauber. Sorgfältig gepflegte Schneidwerkzeuge mit scharfen Schneidkanten verkleben sich weniger und sind leichter zu führen.**
- g) Verwenden Sie Elektrowerkzeug, Zubehör, Einsatzwerkzeuge usw. entsprechend diesen Anweisungen. Berücksichtigen Sie dabei die Arbeitsbedingungen und die auszuführende Tätigkeit.** Der Gebrauch von Elektrowerkzeugen für andere als die vorgesehenen Anwendungen kann zu gefährlichen Situationen führen.

## 5. VERWENDUNG UND BEHANDLUNG DES AKKUWERKZEUGS

- a) Laden Sie die Akkus nur in Ladegeräten auf, die vom Hersteller empfohlen werden.** Für ein Ladegerät, das für eine bestimmte Art von Akku geeignet ist, besteht Brandgefahr, wenn es mit anderen Akkus verwendet wird.
- b) Verwenden Sie nur die dafür vorgesehenen Akkus in den Elektrowerkzeugen.** Der Gebrauch von anderen Akkus kann zu Verletzungen und Brandgefahr führen.
- c) Halten Sie den nicht benutzten Akku fern von Büroklammern, Münzen, Schlüsseln, Nägeln, Schrauben oder anderen kleinen Metallgegenständen, die eine Überbrückung der Kontakte verursachen könnten.** Ein Kurzschluss zwischen den Akkukontakten kann Verbrennungen oder Feuer zur Folge haben.
- d) Bei falscher Anwendung kann Flüssigkeit aus dem Akku austreten. Vermeiden Sie den Kontakt damit. Bei zufälligem Kontakt mit Wasser abspülen.** Wenn die Flüssigkeit in die Augen kommt, nehmen Sie zusätzlich ärztliche Hilfe in Anspruch. Austretende Akkuflüssigkeit kann zu Hautreizungen oder Verbrennungen führen.

## 6. SERVICE

- a) Lassen Sie Ihr Elektrowerkzeug nur von qualifiziertem Fachpersonal und nur mit Original-Ersatzteilen reparieren.** Damit wird sichergestellt, dass die Sicherheit des Gerätes erhalten bleibt.

# SICHERHEITSHINWEISE FÜR ALLE ANWENDUNGEN

## Gemeinsame Warnhinweise zum Schleifen, Trennschleifen:

- a) Dieses Elektrowerkzeug ist zu verwenden als Schleifer, Trennschleifmaschine. Beachten Sie alle Warnhinweise, Anweisungen, Darstellungen und Daten, die Sie mit dem Gerät erhalten.** Wenn Sie die folgenden Anweisungen nicht beachten, kann es zu elektrischem Schlag, Feuer und/oder schweren Verletzungen kommen.
- b) Dieses Elektrowerkzeug ist nicht geeignet zum Sandpapierschleifen, Arbeiten mit Drahtbürsten, Polieren.** Verwendungen, für die das Elektrowerkzeug nicht vorgesehen ist, können Gefährdungen und Verletzungen verursachen.
- c) Verwenden Sie kein Zubehör, das vom Hersteller nicht speziell für dieses Elektrowerkzeug vorgesehen und empfohlen wurde.** Nur weil Sie das Zubehör an Ihrem Elektrowerkzeug befestigen können, garantiert das keine sichere Verwendung.
- d) Die zulässige Drehzahl des Einsatzwerkzeugs muss mindestens so hoch sein wie die auf dem Elektrowerkzeug angegebene Höchstdrehzahl.** Zubehör, das sich schneller als zulässig dreht, kann zerstört werden.
- e) Außendurchmesser und Dicke des Einsatzwerkzeugs müssen den Maßangaben Ihres Elektrowerkzeugs entsprechen.** Falsch bemessene Einsatzwerkzeuge können nicht ausreichend abgeschirmt oder kontrolliert werden.
- f) Einsatzwerkzeuge mit Gewindeinsatz müssen genau auf das Gewinde der Schleifspindel passen. Bei Einsatzwerkzeugen, die mittels Flansch montiert werden, muss der Lochdurchmesser des Einsatzwerkzeuges zum Aufnahmedurchmesser des Flansches passen.** Einsatzwerkzeuge, die nicht genau am Elektrowerkzeug befestigt werden, drehen sich ungleichmäßig, vibrieren sehr stark und können zum Verlust der Kontrolle führen.
- g) Verwenden Sie keine beschädigten Einsatzwerkzeuge. Kontrollieren Sie vor jeder Verwendung Einsatzwerkzeuge wie Schleifscheiben auf Absplitterungen und Risse, Schleifteller auf Risse, Verschleiß oder starke Abnutzung. Wenn das Elektrowerkzeug oder das Einsatzwerkzeug herunterfällt, überprüfen Sie, ob es beschädigt ist, oder verwenden Sie ein unbeschädigtes Einsatzwerkzeug. Wenn Sie das Einsatzwerkzeug kontrolliert und eingesetzt haben, halten Sie und in der Nähe befindliche Personen sich außerhalb der Ebene des rotierenden Einsatzwerkzeugs und lassen Sie das Gerät eine Minute lang mit Höchstdrehzahl**

**laufen.** Beschädigte Einsatzwerkzeuge brechen meist in dieser Testzeit.

- h) Tragen Sie persönliche Schutzausrüstung. Verwenden Sie je nach Anwendung Vollgesichtsschutz, Augenschutz oder Schutzbrille. Soweit angemessen, tragen Sie Staubmaske, Gehörschutz, Schutzhandschuhe oder Spezialschürze, die kleine Schleif- und Materialpartikel von Ihnen fernhält.** Die Augen sollen vor herumfliegenden Fremdkörpern geschützt werden, die bei verschiedenen Anwendungen entstehen. Staub- oder Atemschutzmaske müssen den bei der Anwendung entstehenden Staub filtern. Wenn Sie lange lautem Lärm ausgesetzt sind, können Sie einen Hörverlust erleiden.
- i) Achten Sie bei anderen Personen auf sicheren Abstand zu Ihrem Arbeitsbereich. Jeder, der den Arbeitsbereich betritt, muss persönliche Schutzausrüstung tragen.** Bruchstücke des Werkstücks oder gebrochener Einsatzwerkzeuge können wegfiegen und Verletzungen auch außerhalb des direkten Arbeitsbereichs verursachen.
- j) Halten Sie das Gerät nur an den isolierten Griffflächen, wenn Sie Arbeiten ausführen, bei denen das Einsatzwerkzeug verborgene Stromleitungen.** Der Kontakt mit einer spannungsführenden Leitung kann auch metallene Gerateteile unter Spannung setzen und zu einem elektrischen Schlag führen.
- k) Legen Sie das Elektrowerkzeug niemals ab, bevor das Einsatzwerkzeug völlig zum Stillstand gekommen ist.** Das sich drehende Einsatzwerkzeug kann in Kontakt mit der Ablagefläche geraten, wodurch Sie die Kontrolle über das Elektrowerkzeug verlieren können.
- l) Lassen Sie das Elektrowerkzeug nicht laufen, während Sie es tragen.** Ihre Kleidung kann durch zufälligen Kontakt mit dem sich drehenden Einsatzwerkzeug erfasst werden, und das Einsatzwerkzeug sich in Ihren Körper bohren.
- m) Reinigen Sie regelmäßig die Lüftungsschlitze Ihres Elektrowerkzeugs.** Das Motorgebläse zieht Staub in das Gehäuse, und eine starke Ansammlung von Metallstaub kann elektrische Gefahren verursachen.
- n) Verwenden Sie das Elektrowerkzeug nicht in der Nähe brennbarer Materialien.** Funken können diese Materialien entzünden.
- o) Verwenden Sie keine Einsatzwerkzeuge, die flüssige Kühlmittel erfordern.** Die Verwendung von Wasser oder anderen flüssigen Kühlmitteln kann zu einem elektrischen Schlag führen. Ihre Hand muss den Griff während der Arbeit festhalten. Verwenden Sie immer die dem Werkzeug mitgelieferten Hilfsgriffe. Kontrollverlust kann Körperverletzungen verursachen.
- p) Verwenden Sie das Elektrowerkzeug nicht in der Nähe brennbarer Materialien.** Funken können diese Materialien entzünden.

## WEITERE SICHERHEITSHINWEISE FÜR ALLE ANWENDUNGEN

### Rückschlag und entsprechende Warnhinweise

Rückschlag ist die plötzliche Reaktion infolge eines hakenden oder blockierten drehenden Einsatzwerkzeugs, wie Schleifscheibe, Schleifteller, Drahtbürste usw. Verhaken oder Blockieren führt zu einem abrupten Stopp des rotierenden Einsatzwerkzeugs. Dadurch wird ein unkontrolliertes Elektrowerkzeug gegen die Drehrichtung des Einsatzwerkzeugs an der Blockierstelle beschleunigt. Wenn z. B. eine Schleifscheibe im Werkstück hakt oder blockiert, kann sich die Kante der Schleifscheibe, die in das Werkstück eintaucht, verfangen und dadurch die Schleifscheibe ausbrechen oder einen Rückschlag verursachen. Die Schleifscheibe bewegt sich dann auf die Bedienperson zu oder von ihr weg, je nach Drehrichtung der Scheibe an der Blockierstelle. Hierbei können Schleifscheiben auch brechen.

Ein Rückschlag ist die Folge eines falschen oder fehlerhaften Gebrauchs des Elektrowerkzeugs. Er kann durch geeignete Vorsichtsmaßnahmen, wie nachfolgend beschrieben, verhindert werden.

- a) Halten Sie das Elektrowerkzeug gut fest und bringen Sie Ihren Körper und Ihre Arme in eine Position, in der Sie die Rückschlagkräfte abfangen können. Verwenden Sie immer den Zusatzgriff, falls vorhanden, um die größtmögliche Kontrolle über Rückschlagkräfte oder Reaktionsmomente beim Hochlauf zu haben.** Die Bedienperson kann durch geeignete Vorsichtsmaßnahmen die Rückschlag- und Reaktionskräfte beherrschen.
- b) Bringen Sie Ihre Hand nie in die Nähe sich drehender Einsatzwerkzeuge.** Das Einsatzwerkzeug kann sich beim Rückschlag über Ihre Hand bewegen.
- c) Meiden Sie mit Ihrem Körper den Bereich, in den das Elektrowerkzeug bei einem Rückschlag bewegt wird.** Der Rückschlag treibt das Elektrowerkzeug in die Richtung entgegengesetzt zur Bewegung der Schleifscheibe an der Blockierstelle.
- d) Arbeiten Sie besonders vorsichtig im Bereich von Ecken, scharfen Kanten usw. Verhindern Sie, dass Einsatzwerkzeuge vom Werkstück zurückprallen und verklemmen.** Das rotierende Einsatzwerkzeug neigt bei Ecken, scharfen Kanten oder wenn es abprallt, dazu, sich zu verklemmen. Dies verursacht einen Kontrollverlust oder Rückschlag.
- e) Verwenden Sie kein Ketten- oder gezähntes Sägeblatt.** Solche Einsatzwerkzeuge verursachen häufig einen Rückschlag oder den Verlust der Kontrolle über das Elektrowerkzeug.

# ZUSÄTZLICHE SICHERHEITSHINWEISE FÜR SCHLEIF- UND SCHNEID-OFF- OPERATIONEN

## Besondere Sicherheitshinweise zum Schleifen und Trennschleifen:

- a) **Verwenden Sie ausschließlich die für Ihr Elektrowerkzeug zugelassenen Schleifkörper und die für diese Schleifkörper vorgesehene Schutzhaube.** Schleifkörper, die nicht für das Elektrowerkzeug vorgesehen sind, können nicht ausreichend abgeschirmt werden und sind unsicher.
- b) **Gekröpfte Schleifscheiben müssen so montiert werden, dass ihre Schleiffläche nicht über der Ebene des Schutzhaubenrandes hervorsteht.** Eine unsachgemäß montierte Schleifscheibe, die über die Ebene des Schutzhaubenrandes hinausragt, kann nicht ausreichend abgeschirmt werden.
- c) **Die Schutzhaube muss sicher am Elektrowerkzeug angebracht und so eingestellt sein, dass ein Höchstmaß an Sicherheit erreicht wird, d. h. der kleinstmögliche Teil des Schleifkörpers zeigt offen zur Bedienperson.** Die Schutzhaube hilft, die Bedienperson vor Bruchstücken, zufälligem Kontakt mit dem Schleifkörper sowie Funken, die Kleidung entzünden können, zu schützen.
- d) **Schleifkörper dürfen nur für die empfohlenen Einsatzmöglichkeiten verwendet werden. Zum Beispiel: Schleifen Sie nie mit der Seitenfläche einer Trennscheibe.** Trennscheiben sind zum Materialabtrag mit der Kante der Scheibe bestimmt. Seitliche Krafteinwirkung auf diese Schleifkörper kann sie zerbrechen.
- e) **Verwenden Sie immer unbeschädigte Spannflansche in der richtigen Größe und Form für die von Ihnen gewählte Schleifscheibe.** Geeignete Flansche stützen die Schleifscheibe und verringern so die Gefahr eines Schleifscheibenbruchs. Flansche für Trennscheiben können sich von den Flanschen für andere Schleifscheiben unterscheiden.
- f) **Verwenden Sie keine abgenutzten Schleifscheiben von größeren Elektrowerkzeugen.** Schleifscheiben für größere Elektrowerkzeuge sind nicht für die höheren Drehzahlen von kleineren Elektrowerkzeugen ausgelegt und können brechen.

# ZUSÄTZLICHE SICHERHEITSHINWEISE ZUM TRENNSCHLEIFEN:

- a) **Vermeiden Sie ein Blockieren der Trennscheibe oder zu hohen Anpressdruck. Führen Sie keine übermäßig tiefen Schnitte aus.** Eine Überlastung der Trennscheibe erhöht deren

Beanspruchung und die Anfälligkeit zum Verkanten oder Blockieren und damit die Möglichkeit eines Rückschlags oder Schleifkörperbruchs.

- b) **Meiden Sie den Bereich vor und hinter der rotierenden Trennscheibe.** Wenn Sie die Trennscheibe im Werkstück von sich wegbewegen, kann im Falle eines Rückschlags das Elektrowerkzeug mit der sich drehenden Scheibe direkt auf Sie zugeschleudert werden.
- c) **Falls die Trennscheibe verklemt oder Sie die Arbeit unterbrechen, schalten Sie das Gerät aus und halten Sie es ruhig, bis die Scheibe zum Stillstand gekommen ist. Versuchen Sie nie, die noch laufende Trennscheibe aus dem Schnitt zu ziehen, sonst kann ein Rückschlag erfolgen.** Ermitteln und beheben Sie die Ursache für das Verklemmen..
- d) **Schalten Sie das Elektrowerkzeug nicht wieder ein, solange es sich im Werkstück befindet. Lassen Sie die Trennscheibe erst ihre volle Drehzahl erreichen, bevor Sie den Schnitt vorsichtig fortsetzen.** Anderenfalls kann die Scheibe verhaken, aus dem Werkstück springen oder einen Rückschlag verursachen.
- e) **Stützen Sie Platten oder große Werkstücke ab, um das Risiko eines Rückschlags durch eine eingeklemmte Trennscheibe zu vermindern.** Große Werkstücke können sich unter ihrem eigenen Gewicht durchbiegen. Das Werkstück muss auf beiden Seiten abgestützt werden, und sowohl in der Nähe des Trennschnitts als auch an der Kante.
- f) **Seien Sie besonders vorsichtig bei „Taschenschnitten“ in bestehende Wände oder andere nicht einsehbare Bereiche.** Die eintauchende Trennscheibe kann beim Schneiden in Gas- oder Wasserleitungen, elektrische Leitungen oder andere Objekte einen Rückschlag verursachen.











# SICHERHEITSHINWEISE FÜR AKKUPACK

- a) **Zellen bzw. Akkupack nicht zerlegen, öffnen oder zerdrücken.**
- b) **Akkupack nicht kurzschließen. Akkupacks nicht wahllos in einer Schachtel oder Schublade aufbewahren, wo sie einander kurzschließen oder durch andere leitfähige Materialien kurzgeschlossen werden könnten.** Bei Nichtverwendung des Akkupacks ist dieses von Metallgegenständen fernzuhalten, wie etwa Büroklammern, Münzen, Nägeln, Schrauben oder anderen kleinen Metallgegenständen, wo sich die Batterieklemmen berühren könnten. Das Kurzschließen der Batterieklemmen kann Verbrennungen bzw. einen Brand verursachen.
- c) **Zellen bzw. Akkupacks nicht Hitze oder Feuer aussetzen. Lagerung in direktem Sonnenlicht vermeiden.**



## SYMBOLE

- d) **Akkupack nicht mechanischen Stößen aussetzen.**
- e) **Im Fall, dass Flüssigkeit aus dem Akku austritt, darf diese nicht in Kontakt mit der Haut oder den Augen kommen. Sollte dies dennoch geschehen, den betroffenen Bereich sofort mit viel Wasser spülen und einen Arzt aufsuchen.**
- f) **Beim Verschlucken einer Zelle oder eines Akkupacks muss sofort ein Arzt herangezogen werden.**
- g) **Akkupack sauber und trocken halten.**
- h) **Sollten die Klemmen des Akkupacks schmutzig werden, diese mit einem sauberen, trockenen Tuch abwischen.**
- i) **Akkupack muss vor Gebrauch aufgeladen werden. Immer diese Anweisungen beachten und den korrekten Ladevorgang ausführen.**
- j) **Akkupack bei Nichtverwendung nicht längere Zeit aufladen lassen.**
- k) **Nach längerer Lagerung des Gerätes ist es eventuell notwendig, die Zellen oder das Akkupack mehrere Male aufzuladen und zu entladen, um eine optimale Leistung zu erhalten.**
- l) **Akkupacks funktionieren bei normaler Zimmertemperatur (20°C ± 5°C) am besten.**
- m) **Beim Entsorgen von Akkupacks sollten Akkupacks mit verschiedenen elektrochemischen Systemen voneinander getrennt gehalten werden.**
- n) **Nur mit dem von WORX bezeichneten Ladegerät aufladen. Kein Ladegerät verwenden, das nicht ausdrücklich für den Gebrauch mit dem Gerät vorgesehen ist.** Ein Ladegerät, das für eine bestimmte Art von Akkupack geeignet ist, kann bei Verwendung mit einem anderen Akkupack eine Brandgefahr darstellen.
- o) **Kein Akkupack verwenden, das nicht für den Gebrauch mit dem Gerät vorgesehen ist.**
- p) **Akkupacks von Kindern fernhalten.**
- q) **Die originalen Produktunterlagen zum späteren Nachschlagen aufbewahren.**
- r) **Den Akku bei Nichtverwendung aus dem Gerät nehmen.**
- s) **Ordnungsgemäß entsorgen.**

	Zur Reduzierung der Verletzungsgefahr bitte die Bedienungsanleitung durchlesen.
	WARNUNG!
	Tragen Sie einen Gehörschutz
	Tragen Sie eine Schutzbrille
	Tragen Sie eine Staubmaske
	Schutzhandschuhe tragen
	Vor Regen und Feuchtigkeit schützen
	Nicht verbrennen
	Stellen Sie sicher, dass der Akku vor dem Wechseln des Zubehörs entfernt wird.
 Li-Ion	Akku nicht in den Haushaltsmüll geben. Bringen Sie den leeren Akku zu Ihrer lokalen Sammel- oder Recyclingstelle.
	Elektroprodukte dürfen nicht mit dem normalen Haushaltsmüll entsorgt werden, sondern sollten nach Möglichkeit zu einer Recyclingstelle gebracht werden. Ihre zuständigen Behörden oder Ihr Fachhändler geben Ihnen hierzu gerne Auskunft.

# KOMPONENTEN

1. ZUSATZHANDGRIFFE
2. SPINDEL-STOPP-TASTE
3. EIN/AUS-SCHALTER
4. AKKUVERRIEGELUNG \*
5. AKKUPACK \*
6. SCHLEIF-SCHUTZHAUBE
7. SCHEIBE
8. SCHLÜSSEL
9. INNENFLANSCH
10. GEGENFLANSCH
11. BÜGELSTELLMUTTER
12. WELLE
13. SPANNHEBEL SCHUTZHAUBE
14. SCHUTZHAUBE ZUM TRENNEN \*

\* Abgebildetes oder beschriebenes Zubehör gehört teilweise nicht zum Lieferumfang.

## TECHNISCHE DATEN

Typ **WX803 WX803.9 (800-819 - Bezeichnung der Maschine, repräsentiert die Winkelschleifer)**

	WX803	WX803.9
Spannung Ladegerät	100-240V~50/60Hz	/
Nennspannung	20V $\square$ Max**	
Leerlaufdrehzahl	8600/min	
Scheiben	125mm	
Scheibenbohrung	22mm	
Schleifspindelgewinde	M14	
Gewicht	1.8kg	1.54kg

\*\* Spannung ohne Arbeitslast gemessen. Anfangsakkuspannung erreicht maximal 20 Volt. Nennspannung ist 18 Volt.

## INFORMATIONEN ÜBER LÄRM

Informationen über lärm	$L_{pA}$ : 86.8dB(A) $K_{pA}$ =3 dB(A)
Gewichtete Schallleistung	$L_{wA}$ : 97.8dB(A) $K_{wA}$ =3 dB(A)

Tragen Sie einen Gehörschutz.



## INFORMATIONEN ÜBER VIBRATIONEN

Vibrations Gesamt Messwertermittlung gemäß EN 60745:

Planschleifen oder Trennschleifen	$a_{hAG} = 4,300m/s^2$
Trennschleifen	Unsicherheit $K = 1.5m/s^2$

Der angegebene Gesamtvibrationswert kann zum Vergleich eines Werkzeugs mit einem anderen und auch zur vorläufigen Expositionsbewertung verwendet werden.

**! WARNUNG:** Der Vibrationsemissionswert während des tatsächlichen Gebrauchs des Elektrowerkzeugs kann vom angegebenen Wert abweichen, je nachdem, wie das Werkzeug gemäß folgender Beispiele und anderweitiger Verwendungsmöglichkeiten eingesetzt wird: Wie das Werkzeug verwendet wird und Materialien geschnitten oder angebohrt werden. Das Werkzeug ist in gutem Zustand und gut gepflegt Verwendung des richtigen Zubehörs für das Werkzeug und Gewährleistung seiner Schärfe und seines guten Zustands. Die Festigkeit der Handgriffe und ob Antivibrationszubehör verwendet wird. Und ob das verwendete Werkzeug dem Design und diesen Anweisungen entsprechend verwendet wird.

**Wird dieses Werkzeug nicht anemessen gehandhabt, kann es ein Hand-Arm-Vibrationsyndrom erzeugen.**

**! WARNUNG:** Um genau zu sein, sollte ein Abschätzung des Belastungsgrades aller Arbeitsabschnitte während tatsächlicher Verwendung berücksichtigt werden, z.B. die Zeiten, wenn das Werkzeug ausgeschaltet ist, und wenn es sich im Leerlauf befindet und eigentlich nicht eingesetzt wird. Auf diese Weise kann der Belastungsgrad während der gesamten Arbeitszeit wesentlich gemindert werden. Minimieren Sie Ihr Risiko, dem Sie bei Vibrationen ausgesetzt sind. Verwenden Sie IMMER scharfe Meissel, Bohrer und Sägeblätter. Pflegen Sie dieses Werkzeug diesen Anweisungen entsprechend und achten Sie auf eine gute Einfettung (wo erforderlich). Bei regelmäßiger Verwendung dieses Werkzeugs sollten Sie in Antivibrationszubehör investieren. Machen Sie einen Arbeitsplan, um die Verwendung

# Kabelloser Winkelschleifer mit Lithium-Ionen-Akku

D

von hochvibrierenden Werkzeugen auf mehrere Tage zu verteilen.

## ZUBEHÖRTEILE

	WX803	WX803.9
Metall-Schleifscheibe	1	1
Schleif-Schutzhaube	1	1
Schlüssel	1	1
Zusatzhandgriffe	1	1
Akkupack (WA3551.1)	1	/
Akkupack (WA3553)	1	/
Lader (WA3860)	1	/

Wir empfehlen Ihnen, sämtliche Zubehörteile beim selben Fachhändler zu beziehen, bei dem Sie auch Ihr Elektrowerkzeug gekauft haben. Weitere Informationen finden Sie auf der Verpackung der Zubehörteile. Auch Ihr Fachhändler berät Sie gerne.

## HINWEISE ZUM BETRIEB



**Hinweis:** Lesen Sie das Handbuch vor Inbetriebnahme des Werkzeuges sorgfältig durch.

### Bestimmungsgemäßer Gebrauch

Das Elektrowerkzeug ist bestimmt zum Trennen, Schruppen und Bürsten von Metall- und Steinwerkstoffen ohne Verwendung von Wasser. Zum Trennen von Metall muss eine spezielle Schutzhaube zum Trennen (Zubehör) verwendet werden.

## MONTAGE UND BEDIENUNG

MASSNAHME	ABBILDUNG
<b>VOR INBETRIEBNAHME</b>	
Entnehmen des Akkupacks	Siehe Abb. A1
Aufladen des Akkus	Siehe Abb. A2
Einsetzen des Akkupacks <b>! WARNUNG: Beim Wechseln des Akkupacks dürfen Sie den Akku erst dann einsetzen, wenn die Schleif-/Trennscheibe vollständig zum Stillstand gekommen ist!</b>	Siehe Abb. A3

## MONTAGE

Verstellbarer Zusatzhandgriffe	Siehe Abb. B
Montage der Schleif-/Trennscheibe	Siehe Abb. C1, C2, C3

Scheibenschutz Einstellen  
**Hinweis: Bevor Sie Arbeiten an der Maschine durchführen, Entfernen Sie den Akku aus der Maschine. Für Arbeiten mit Schrupp- oder Trennscheiben muss die Schutzhaube montiert sein. Verwenden Sie stets den richtigen Scheibentyp für Ihre Anwendung. Falls mit dem Gerät Trennschneidarbeiten durchgeführt werden sollen, so muss eine speziell für diesen Zweck konstruierte Schutzvorrichtung angebracht werden.**

Die Kodierklinke an der Schutzhaube stellt sicher, dass nur eine zum Gerätetyp passende Schutzhaube montiert werden kann.

Die Klemmschraube eventuell lösen. Die Schutzhaube mit der Kodierklinke in die Nut am Spindelhalbs des Gerätekopfes setzen und in die erforderliche Stellung (Arbeitsposition) drehen. Um die Radabdeckung zu befestigen, schließen Sie den Klemmhebel.

**Bei allen Arbeiten muss die geschlossene Seite der Schutzhaube stets zum Bediener zeigen.**

## BEDIENUNG

Ein-/Aus-Schalter verwenden	Siehe Abb. E
Handgriff-Bereich	Siehe Abb. F

Grobschleifen



**Warnung! Verwenden Sie niemals eine Trennscheibe zum Grobschleifen.**

Trennschleifen	Siehe Abb. G
----------------	--------------

## TIPPS ZUR ARBEIT MIT IHREM WERKZEUG

1. Starten Sie immer im Leerlauf und lassen Sie die Schleifmaschine erst die volle Drehzahl erreichen, ehe Sie mit dem Arbeiten beginnen.
2. Versuchen Sie nicht, die Materialabtragung durch starkes Drücken auf das Werkzeug zu erhöhen.

Ein moderater Druck erhöht die Lebensdauer des Werkzeugs.

3. Der Anstellwinkel zwischen Schleifwerkzeug und Werkstück sollte immer 15-30 Grad betragen. Bei größeren Anstellwinkeln können Riefen entstehen, und die Oberfläche wird uneben.
4. Bewegen Sie den Winkelschleifer gleichmäßig hin und her. Ändern Sie beim Schneiden mit einer Trennscheibe niemals den Schnittwinkel, andernfalls kann das Blatt blockieren oder brechen, oder der Motor bleibt stehen. Wenn Arbeits- und Drehrichtung der Scheibe übereinstimmen, besteht die Gefahr, dass die Scheibe die Maschine aus der Schnittfuge hebt.
5. Diamantscheiben sind für hartes Material gut geeignet.
6. Sie können beim Arbeiten sehr heiß werden, und es kann ein Funkenring um das ganze Werkzeug herum zu sehen sein. Unterbrechen Sie in einem solchen Fall Ihre Arbeit und lassen Sie die Scheibe 2-3 Minuten lang im Leerlauf abkühlen.
7. Das Werkstück muss sicher befestigt oder festgeklemt werden, damit es nicht verrutschen kann.

## WARTUNG

**Entfernen Sie das Akkupack, bevor Sie Einstellungen, Service- oder Wartungsarbeiten daran durchführen.**

Es gibt keine vom Anwender zu wartenden Teile in diesem Elektrowerkzeug. Reinigen Sie Ihr Werkzeug niemals mit Wasser oder chemischen Lösungsmitteln. Wischen Sie es mit einem trockenen Tuch sauber. Lagern Sie Ihr Werkzeug immer an einem trockenen Platz. Sorgen Sie dafür, dass bei staubigen Arbeiten die Lüftungsöffnungen frei sind. Halten Sie alle Bedienelemente staubfrei. Gelegentlich sind durch die Lüftungsschlitze hindurch Funken zu sehen. Dies ist normal und wird Ihr Werkzeug nicht beschädigen.

## PROBLEMLÖSUNG

Ihr Winkelschleifer ist leicht zu handhaben. Sollten Sie dennoch Schwierigkeiten haben, überprüfen Sie bitte Folgendes:

1. Wackelt oder vibriert die Schleifscheibe, prüfen Sie, ob der äußere Flansch fest ist und ob die Scheibe korrekt auf der Flanschplatte aufgebracht ist.
2. Sollte die Scheibe Beschädigungen aufweisen, darf sie nicht mehr verwendet werden. Eine beschädigte Scheibe kann abplatzen. Entfernen Sie sie und ersetzen Sie sie durch ein neues Rad. Achten Sie auf eine ordnungsgemäße Entsorgung der alten Scheibe.
3. Bei Arbeiten mit Aluminium oder anderen weichen Legierungen verstopft die Scheibe schnell und schleift nicht mehr richtig.

## UMWELTSCHUTZ



Elektroprodukte dürfen nicht mit dem normalen Haushaltsmüll entsorgt werden, sondern sollten nach Möglichkeit zu einer Recyclingstelle gebracht werden. Ihre zuständigen Behörden oder Ihr Fachhändler geben Ihnen hierzu gerne Auskunft.

## KONFORMITÄTSERKLÄRUNG

Wir,  
POSITEC Germany GmbH  
Grüner Weg 10, 50825 Cologne, Germany

erklären hiermit, dass unser Produkt  
Beschreibung **WORX Winkelschleifer**  
Typ **WX803 WX803.9 (800-819 -**  
**Bezeichnung der Maschine, repräsentiert die**  
**Winkelschleifer)**  
Funktionen **Außenflächen und Kanten**  
**schleifen**

Den Bestimmungen der folgenden Richtlinien entspricht:  
**2006/42/EC, 2011/65/EU, 2014/30/EU**

Werte nach  
**EN 55014-1, EN 55014-2, EN 60745-1,**  
**EN 60745-2-3**

Zur Kompilierung der technischen Datei ermächtigte Person,

**Name** **Marcel Filz**  
**Anschrift** **Positec Germany GmbH**  
**Grüner Weg 10, 50825 Cologne, Germany**



2018/09/20  
Allen Ding  
Stellvertretender Cheffingenieur, Prüfung und  
Zertifizierung  
Positec Technology (China) Co., Ltd  
18, Dongwang Road, Suzhou Industrial  
Park, Jiangsu 215123, P. R. China

# AVERTISSEMENTS DE SÉCURITÉ GÉNÉRAUX POUR L'OUTIL

 **AVERTISSEMENT!** Lire tous les avertissements de sécurité et toutes les instructions. Ne pas suivre les avertissements et instructions peut donner lieu à un choc électrique, un incendie et/ou une blessure sérieuse.

**Conserver tous les avertissements et toutes les instructions pour pouvoir s'y reporter ultérieurement.**

Le terme «outil» dans les avertissements fait référence à votre outil électrique alimenté par le secteur (avec cordon d'alimentation) ou votre outil fonctionnant sur batterie (sans cordon d'alimentation).

## 1. SÉCURITÉ DE LA ZONE DE TRAVAIL

- a) **Conserver la zone de travail propre et bien éclairée.** Les zones en désordre ou sombres sont propices aux accidents.
- b) **Ne pas faire fonctionner les outils électriques en atmosphère explosive, par exemple en présence de liquides inflammables, de gaz ou de poussières.** Les outils électriques produisent des étincelles qui peuvent enflammer les poussières ou les fumées.
- c) **Maintenir les enfants et les personnes présentes à l'écart pendant l'utilisation de l'outil.** Les distractions peuvent vous faire perdre le contrôle de l'outil.

## 2. SÉCURITÉ ÉLECTRIQUE

- a) **Il faut que les fiches de l'outil électrique soient adaptées au socle. Ne jamais modifier la fiche de quelque façon que ce soit. Ne pas utiliser d'adaptateurs avec des outils à branchement de terre.** Des fiches non modifiées et des socles adaptés réduiront le risque de choc électrique.
- b) **Éviter tout contact du corps avec des surfaces reliées à la terre telles que les tuyaux, les radiateurs, les cuisinières et les réfrigérateurs.** Il existe un risque accru de choc électrique si votre corps est relié à la terre.
- c) **Ne pas exposer les outils à la pluie ou à des conditions humides.** La pénétration d'eau à l'intérieur d'un outil augmentera le risque de choc électrique.
- d) **Ne pas maltraiter le cordon. Ne jamais utiliser le cordon pour porter, tirer ou débrancher l'outil. Maintenir le cordon à l'écart de la chaleur, du lubrifiant, des arêtes ou des parties en mouvement.** Des cordons endommagés ou emmêlés augmentent le risque de choc électrique.
- e) **Lorsqu'on utilise un outil à l'extérieur, utiliser un prolongateur adapté à l'utilisation extérieure.** L'utilisation d'un cordon adapté à l'utilisation extérieure réduit le risque de choc électrique.
- f) **Si l'usage d'un outil dans un emplacement humide est inévitable, utiliser une alimentation protégée par un dispositif à**

**courant différentiel résiduel (DDR).** L'usage d'un DDR réduit le risque de choc électrique.

## 3. SÉCURITÉ DES PERSONNES

- a) **Rester vigilant, regardez ce que vous êtes en train de faire et faites preuve de bon sens dans votre utilisation de l'outil. Ne pas utiliser un outil lorsque vous êtes fatigué ou sous l'emprise de drogues, d'alcool ou de médicaments.** Un moment d'inattention en cours d'utilisation d'un outil peut entraîner des blessures graves des personnes.
  - b) **Utiliser un équipement de sécurité. Toujours porter une protection pour les yeux.** Les équipements de sécurité tels que les masques contre les poussières, les chaussures de sécurité antidérapantes, les casques ou les protections acoustiques utilisés pour les conditions appropriées réduiront les blessures de personnes.
  - c) **Éviter tout démarrage intempestif. S'assurer que l'interrupteur est en position arrêt avant de brancher l'outil au secteur et/ou au bloc de batteries, de le ramasser ou de le porter.** Porter les outils en ayant le doigt sur l'interrupteur ou brancher des outils dont l'interrupteur est en position marche est source d'accidents.
  - d) **Retirer toute clé de réglage avant de mettre l'outil en marche.** Une clé laissée fixée sur une partie tournante de l'outil peut donner lieu à des blessures de personnes.
  - e) **Ne pas se précipiter. Garder une position et un équilibre adaptés à tout moment.** Cela permet un meilleur contrôle de l'outil dans des situations inattendues.
  - f) **S'habiller de manière adaptée. Ne pas porter de vêtements amples ou de bijoux. Garder les cheveux, les vêtements et les gants à distance des parties en mouvement.** Des vêtements amples, des bijoux ou les cheveux longs peuvent être pris dans des parties en mouvement.
  - g) **Si des dispositifs sont fournis pour le raccordement d'équipements pour l'extraction et la récupération des poussières, s'assurer qu'ils sont connectés et correctement utilisés.** Utiliser des collecteurs de poussière peut réduire les risques dus aux poussières.
- ## 4. UTILISATION ET ENTRETIEN DE L'OUTIL
- a) **Ne pas forcer l'outil. Utiliser l'outil adapté à votre application.** L'outil adapté réalisera mieux le travail et de manière plus sûre au régime pour lequel il a été construit.
  - b) **Ne pas utiliser l'outil si l'interrupteur ne permet pas de passer de l'état de marche à arrêt et vice versa.** Tout outil qui ne peut pas être commandé par l'interrupteur est dangereux et il faut le réparer.
  - c) **Débrancher la fiche de la source d'alimentation en courant et/ou le bloc de batteries de l'outil avant tout réglage, changement d'accessoires ou avant de ranger l'outil.** De telles mesures de sécurité préventives réduisent le risque de démarrage accidentel de l'outil.
  - d) **Conserver les outils à l'arrêt hors de la**

**portée des enfants et ne pas permettre à des personnes ne connaissant pas l'outil ou les présentes instructions de le faire fonctionner.** Les outils sont dangereux entre les mains d'utilisateurs novices.

- e) **Observer la maintenance de l'outil. Vérifier qu'il n'y a pas de mauvais alignement ou de blocage des parties mobiles, des pièces cassées ou toute autre condition pouvant affecter le fonctionnement de l'outil. En cas de dommages, faire réparer l'outil avant de l'utiliser.** De nombreux accidents sont dus à des outils mal entretenus.
- f) **Garder affûtés et propres les outils permettant de couper.** Des outils destinés à couper correctement entretenus avec des pièces coupantes tranchantes sont moins susceptibles de bloquer et sont plus faciles à contrôler.
- g) **Utiliser l'outil, les accessoires et les lames etc., conformément à ces instructions, en tenant compte des conditions de travail et du travail à réaliser.** L'utilisation de l'outil pour des opérations différentes de celles prévues pourrait donner lieu à des situations dangereuses.

## 5. UTILISATION DES OUTILS FONCTIONNANT SUR BATTERIES ET PRÉCAUTIONS D'EMPLOI

- a) **Ne recharger qu'avec le chargeur spécifié par le fabricant.** Un chargeur qui est adapté à un type de bloc de batteries peut créer un risque de feu lorsqu'il est utilisé avec un autre type de bloc de batteries.
- b) **N'utiliser les outils qu'avec des blocs de batteries spécifiquement désignés.** L'utilisation de tout autre bloc de batteries peut créer un risque de blessure et de feu.
- c) **Lorsqu'un bloc de batteries n'est pas utilisé, le maintenir à l'écart de tout autre objet métallique, par exemple trombones, pièces de monnaie, clés, clous, vis ou autres objets de petite taille qui peuvent donner lieu à une connexion d'une borne à une autre.** Le court-circuitage des bornes d'une batterie entre elles peut causer des brûlures ou un feu.
- d) **Dans de mauvaises conditions, du liquide peut être éjecté de la batterie; éviter tout contact. En cas de contact accidentel, nettoyer à l'eau. Si le liquide entre en contact avec les yeux, rechercher en plus une aide médicale.** Le liquide éjecté des batteries peut causer des irritations ou des brûlures.

## 6. MAINTENANCE ET ENTRETIEN

- a) **Faire entretenir l'outil par un réparateur qualifié utilisant uniquement des pièces de rechange identiques.** Cela assurera le maintien de la sécurité de l'outil.

# INSTRUCTIONS DE SECURITE POUR TOUT USAGE

## AVERTISSEMENTS DE SECURITE COMMUNS POUR LES OPERATIONS DE TRONÇONNAGE PAR MEULAGE OU ABRASION:

- a) **Cet outil est destiné à faire office de broyeur, ou instrument de coupe. Lisez tous les avertissements de sécurité, instructions, illustrations et spécifications fournies avec l'outil.** En ne suivant pas toutes les instructions listées ci-dessous, vous vous exposez à une possible électrocution, un incendie et/ou des blessures graves.
- b) **Il n'est pas recommandé de réaliser les opérations telles que le ponçage, le brossage, le polissage avec cet outil électrique.** Les opérations pour lesquelles l'outil électrique a été conçu peuvent représenter un danger et causer des blessures corporelles.
- c) **N'utilisez pas d'accessoires qui ne soient pas conçus et recommandés spécifiquement par le fabricant de l'outil.** Le fait que l'accessoire puisse se fixer sur votre outil électrique n'assure pas son fonctionnement en toute sécurité.
- d) **La vitesse nominale de l'accessoire doit être supérieure ou égale à la vitesse maximale indiquée sur l'outil électrique.** Les accessoires qui tournent plus rapidement que leur valeur nominale peuvent voler en éclats,
- e) **Le diamètre externe et l'épaisseur de votre accessoire doivent être dans la plage de capacité nominale de votre outil électrique.** Les accessoires mal dimensionnés ne peuvent pas être protégés ni commandés de façon adéquate.
- f) **Le montage fileté des accessoires doit correspondre au filetage de la meule de la meuleuse. Pour les accessoires montés avec des brides, le trou de fixation de l'accessoire doit correspondre au diamètre de positionnement de la bride.** Les accessoires avec trou d'arbre qui ne correspondent pas au matériel de montage de l'outil vont le déséquilibrer, créer des vibrations excessives et peuvent causer une perte de contrôle.
- g) **N'utilisez pas un accessoire endommagé. Vérifiez, avant chaque utilisation, que les accessoires comme les disques abrasifs ne soient pas fendus ni fêlés, que les plateaux ne soient ni fissurés ni excessivement usés. Si l'outil électrique est tombé, inspectez les dégâts ou installez un accessoire non endommagé. Après inspection et installation d'un accessoire, placez-vous, ainsi que les observateurs, à l'écart du plan de rotation de l'accessoire et faites tourner l'outil électrique à vide et à pleine vitesse pendant une minute.** Un accessoire

endommagé va normalement casser pendant cette durée de test.

- h) Portez des équipements de protection personnels.** Selon l'application, utilisez une protection de visage, des lunettes de sécurité ou un masque de sécurité. Selon le cas, portez un masque contre la poussière, des protections auditives, des gants et un tablier pouvant arrêter les petits fragments d'abrasif ou de la pièce. La protection pour les yeux doit être capable d'arrêter les débris volant générés par les différentes opérations. Le masque contre les poussières ou le respirateur doit être capable de filtrer les particules générées par l'utilisation. Une exposition prolongée à du bruit de forte intensité peut causer une perte de l'ouïe.
- i) Tenez les observateurs à une distance de sécurité de la zone de travail. Quiconque entrant dans la zone de travail doit porter des équipements de protection personnels.** Des fragments de la pièce ou un accessoire cassé peuvent voler et causer des blessures dans les environs immédiates de la zone d'utilisation.
- j) Tenez l'outil électrique uniquement par les surfaces de prise en main isolantes lorsque vous effectuez une opération où l'accessoire de coupe peut entrer en contact avec des fils cachés.** L'accessoire de coupe, s'il entre en contact avec un fil "sous tension", peut mettre les parties métalliques exposées de l'outil "sous tension" et électrocuter l'opérateur.
- k) Ne posez jamais l'outil électrique tant que l'accessoire ne s'est pas complètement arrêté.** L'accessoire en rotation peut accrocher une surface et vous faire perdre le contrôle de l'outil électrique.
- l) Ne faites pas tourner l'outil électrique quand vous le portez sur le coté.** Un contact accidentel avec l'accessoire en rotation peut accrocher vos vêtements, et entraîner l'accessoire vers votre corps.
- m) Nettoyez régulièrement les ouïe de ventilation de l'outil électrique.** Le ventilateur du moteur attire la poussière à l'intérieur du boîtier et une accumulation excessive de poudre métallique peut représenter un danger électrique.
- n) N'utilisez pas l'outil électrique près de matériaux inflammables.** Des étincelles peuvent enflammer ces matériaux.
- o) N'utilisez pas des accessoires qui requièrent des liquides de refroidissement.** L'utilisation d'eau ou d'un autre liquide de refroidissement peut conduire à une électrocution ou un choc électrique.
- p) Vous devez tenir les poignées avec les mains lorsque vous travaillez.** Utilisez toujours les poignées auxiliaires fournies avec l'outil. Les pertes de contrôle peuvent causer des blessures.

## INSTRUCTIONS DE SÉCURITÉS SUPPLÉMENTAIRES POUR TOUT USAGE

### Avertissements liés aux retours d'efforts

Le retour d'effort est la réaction soudaine à un outil, un plateau, une brosse ou un autre accessoire en rotation et qui est pincé ou accroché. Le pincement ou l'accrochage cause un calage rapide de l'accessoire rotatif qui à son tour force l'outil électrique, devenu incontrôlable, dans le sens opposé à la rotation de l'accessoire, au niveau du point de grippage.

Par exemple, un disque abrasif est accroché ou pincé par la pièce à usiner, le bord du disque qui subit le pincement peut creuser la surface du matériau forçant le disque à sortir ou s'éjecter. Le disque peut soit sauter vers l'opérateur, soit dans le sens opposé, selon la direction de mouvement au point de pincement. Les disques abrasifs peuvent également se briser sous certaines conditions.

Le retour d'effort est le résultat d'une mauvaise utilisation de l'outil électrique et/ou de procédures ou de conditions d'utilisation incorrectes, et il peut être évité en prenant les précaution ci-dessous.

- a) Maintenez une prise en main ferme sur l'outil électrique et placez votre corps et votre bras de façon à résister aux retours d'efforts. Utilisez toujours la poignée auxiliaire, si elle existe, pour un contrôle maximum du retour d'effort et du couple réactif au démarrage.** L'opérateur peut contrôler le couple réactif ou les retours d'effort en prenant des précautions appropriées.
- b) Ne placez jamais votre main près de l'accessoire rotatif.** L'accessoire peut subir un retour d'effort vers votre main.
- c) Ne placez pas votre corps dans la zone où l'outil électrique se déplacerait en cas de retour d'effort,** le retour d'effort propulse l'outil dans le sens opposé au mouvement du disque, au niveau du point d'accrochage.
- d) Faites très attention lors du travail dans les angles, sur les arêtes vives etc., et évitez le rebond et l'accrochage de l'accessoire.** Les coins, les arêtes vives et les rebonds ont tendance à bloquer l'accessoire rotatif et peuvent causer une perte de contrôle ou un retour d'effort.
- e) N'attachez pas une lame à sculpter de tronçonneuse ou une lame de scie dentée.** Ces lames créent des risques fréquents de rebond et de perte de contrôle.

# INSTRUCTIONS DE SÉCURITÉ SUPPLÉMENTAIRES POUR LE BROYAGE ET LA COUPE

**Avertissements de sécurité spécifiques aux opérations de meulage et de découpe abrasives:**

- a) **N'utilisez que les types de disques recommandés pour votre outil électrique, avec la protection conçue spécialement pour le disque choisi.** Les disques pour lesquels l'outil électrique n'a pas été prévu ne peuvent pas être correctement protégés et ne sont pas sûrs.
- b) **La surface de meulage des roues centrales enfoncées doit être montée au-dessous du plan du capot de protection.** Une roue mal montée qui est projetée à travers le plan du capot de protection ne peut pas être protégée correctement.
- c) **La protection doit être fermement fixée à l'outil électrique et placée en vue d'une sécurité maximale, de sorte que le disque soit le moins exposé possible vers l'opérateur.** La protection aide à protéger l'opérateur contre les fragments de disque brisé et les contacts accidentels avec le disque.
- d) **Les disques doivent être utilisés seulement pour les applications recommandées. Par exemple: ne meulez pas avec le bord d'un disque de coupe.** Les disques de coupe abrasive sont conçus pour le meulage périphérique, les forces latérales appliquées à de tels disques peuvent les casser.
- e) **Utilisez toujours des collerettes de disques non endommagées et de taille et forme correctes pour le disque choisi.** Des collerettes de disques adaptés supportent le disque et réduisent ainsi le risque de casse. Les collerettes des disques de découpe peuvent être différentes de celles des disques à meuler.
- f) **N'utilisez pas de disques usés d'outils électriques plus gros.** Les disques prévus pour des outils électriques plus gros ne conviennent pas pour les vitesses élevées d'outils plus petits et peuvent éclater.

## AVERTISSEMENTS DE SÉCURITÉ SUPPLÉMENTAIRES SPÉCIFIQUES AUX OPÉRATIONS DE DÉCOUPE ABRASIVE:

- a) **Ne "bloquez" pas le disque de découpe et n'exercez pas de pression excessive. N'essayez pas de faire une profondeur de coupe excessive.** Une sur-contrainte du disque augmente la charge et la susceptibilité du disque

à la torsion ou aux efforts dans la coupe, ainsi que l'éventualité d'un retour d'effort ou de casse du disque.

- b) **Ne placez pas votre corps dans l'axe ni derrière le disque en rotation.** Lorsque le disque, au point de fonctionnement, s'éloigne de votre corps, le retour d'effort possible peut propulser le disque en rotation et l'outil électrique directement vers vous.
- c) **Lorsque le disque est en contrainte ou lorsque vous arrêtez la coupe pour une raison quelconque, éteignez l'outil électrique et maintenez l'outil immobile jusqu'à ce que le disque soit à l'arrêt complet. N'essayez jamais d'enlever le disque de coupe de la coupe pendant qu'il est en mouvement sous peine de risque de retour d'effort.** Investiguez et prenez des actions correctrices pour éliminer la cause de la contrainte au niveau du disque.
- d) **Ne redémarrez pas l'opération de coupe sur la pièce à usiner. Laissez le disque atteindre sa pleine vitesse et re-pénétrez dans la coupe avec précaution.** Le disque peut se contraindre, se soulever ou renvoyer un retour d'effort si l'outil électrique est redémarré dans la pièce,
- e) **Soutenez les panneaux ou toute pièce de grandes dimensions, afin de minimiser le risque de pincement de disque et de retour d'effort.** Les grandes pièces ont tendance à se plier sous leur propre poids. Les supports doivent être placés sous la pièce près de la ligne de coupe et près du bord de la pièce des deux côtés du disque.
- f) **Faites très attention quand vous faites une "découpe en poche" dans des murs existants ou d'autres zones aveugles.** Le disque protubérant peut couper des tuyaux de gaz ou d'eau, des fils électriques ou des objets pouvant provoquer un retour d'effort.

## MISES EN GARDE CONCERNANT LA BATTERIE

- a) **La batterie et les piles secondaires ne doivent pas être ouvertes, démontées ou broyées.**
- b) **La batterie ne doit pas être court-circuitée. Évitez de mettre la batterie en vrac dans une boîte ou dans un tiroir où elles risqueraient de se court-circuiter entre elles ou au contact d'autres objets métalliques.** Après usage, évitez tout contact de la batterie avec d'autres objets métalliques de petite taille (trombones, pièces, clés, clous, vis etc.) susceptibles de court-circuiter les pôles. Un court-circuit entre les pôles de la batterie peut être à l'origine de brûlures ou d'un incendie.
- c) **La batterie ne doit pas être exposée au**



feu et à la chaleur. Évitez de la ranger à la lumière du soleil.

- d) La batterie et les piles ne doivent pas être soumises à des chocs mécaniques.
- e) En cas de fuite des piles, évitez tout contact du liquide avec la peau et les yeux. En cas de contact, rincez abondamment la surface touchée avec de l'eau et appelez les urgences.
- f) En cas d'ingestion d'une pile ou d'une batterie, appelez immédiatement les urgences.
- g) La batterie et les piles doivent rester propres et sèches.
- h) Si la batterie ou les piles se salissent, essuyez-les avec un chiffon propre et sec.
- i) La batterie et les piles doivent être chargées avant usage. Utilisez toujours le chargeur adéquat, et respectez les instructions du fabricant ou le mode d'emploi de l'appareil concernant la procédure de recharge.
- j) Évitez de laisser une batterie se charger pendant trop longtemps lorsqu'elle n'est pas utilisée.
- k) Après de longues périodes d'inutilisation, il peut être nécessaire de charger et décharger la batterie et les piles à plusieurs reprises avant que celles-ci ne retrouvent leur capacité maximale.
- l) La batterie et les piles fonctionnent au mieux de leur capacité dans une température ambiante normale, comprise entre +15°C et +25°C environ.
- m) Les batteries fonctionnant avec des systèmes électrochimiques différents doivent être mis au rebut séparément.
- n) N'utilisez pas d'autre chargeur que celui spécifié par WORX. N'utilisez pas d'autre chargeur que celui spécifiquement fourni avec l'appareil. Un chargeur destiné à un type de batterie donné peut être à l'origine d'un incendie s'il est utilisé avec une autre batterie.
- o) N'utilisez en aucun cas une batterie autre que celle prévue pour cet appareil.
- p) La batterie doit être tenue hors de portée des enfants.
- q) Gardez la documentation d'origine du produit afin de pouvoir vous y référer ultérieurement.
- r) Enlevez la batterie de l'appareil lorsque vous ne l'utilisez pas.
- s) Respectez les procédures de mise au rebut.

## SYMBOLES

	Pour réduire le risque de blessure, l'utilisateur doit lire le manuel d'instructions.
	Avertissement
	Porter une protection pour les oreilles
	Porter une protection pour les yeux
	Porter un masque contre la poussière
	Portez des gants de protection
	Ne pas exposer à la pluie ou à l'eau
	Ne pas brûler
	Assurez-vous d'avoir retiré la batterie avant de changer les accessoires.
	Ne pas jeter les batteries. Les batteries usagées doivent être déposées dans un centre de collecte local ou dans un centre de recyclage.
	Les déchets d'équipements électriques et électroniques ne doivent pas être déposés avec les ordures ménagères. Ils doivent être collectés pour être recyclés dans des centres spécialisés. Consultez les autorités locales ou votre revendeur pour obtenir des renseignements sur l'organisation de la collecte.

# LISTE DES COMPOSANTS

1. **POIGNÉE AUXILIAIRE**
2. **BOUTON DE BLOCAGE**
3. **INTERRUPTEUR MARCHE/ARRÊT**
4. **BOUTON DE LIBÉRATION DE LA BATTERIE \***
5. **PACK BATTERIE \***
6. **CARTER DE PROTECTION POUR LE MEULAGE**
7. **DISQUE**
8. **CLÉ UNIVERSELLE**
9. **FLASQUE INTÉRIEUR**
10. **FLASQUE EXTÉRIEUR**
11. **ECROU DE BLOCAGE**
12. **BROCHE PORTE-OUTIL**
13. **LEVIER DE BLOCAGE DE PROTECTION**
14. **CARTER DE PROTECTION POUR LE TRONÇONNAGE \***

\* Les accessoires reproduits ou décrits ne sont pas tous compris avec le modèle standard livré.

## DONNÉES TECHNIQUES

Modèle **WX803 WX803.9 (800-819 - désignations des pièces, illustration de la Meuleuse d'angle)**

	WX803	WX803.9
Voltage de Chargeur	100-240V~50/60Hz	/
Tension Nominale	20V  Max**	
Vitesse à vide	8600/min	
Diamètre du disque	125mm	
Alésage du disque	22mm	
Arbre fileté	M14	
Poids	1.8kg	1.54kg

\*\* La tension est mesurée à vide. La tension initiale de la batterie atteint un maximum de 20 volts. La tension nominale est de 18 volts.

# INFORMATIONS RELATIVES AU BRUIT

Niveau de pression acoustique  $L_{pA}$ : 86.8dB(A)  
 $K_{pA}$ =3 dB(A)

Niveau de puissance acoustique  $L_{WA}$ : 97.8dB(A)  
 $K_{WA}$ =3 dB(A)

**Porter une protection pour les oreilles.**



# INFORMATIONS RELATIVES AUX VIBRATIONS

Valeurs totales de vibration (somme du vecteur triaxial) déterminées selon la norme EN 60745:

meulage de surface ou coupe abrasive	Valeur d'émission de vibrations $a_{h,AG} = 4,300m/s^2$
	Incertitude $K = 1.5m/s^2$

La valeur totale de vibration déclarée peut être utilisée pour comparer un outil à un autre, et peut également être utilisé dans une évaluation préliminaire de l'exposition.

**⚠ AVERTISSEMENT:** La valeur d'émission de vibrations pendant l'utilisation réelle de l'outil électrique peut différer de la valeur déclarée selon la façon dont l'outil est utilisé, selon les exemples suivants et d'autres variations sur la façon dont l'outil est utilisé:

Comment l'outil est utilisé et quels matériaux sont coupés ou percés.

L'outil est en bon état et bien entretenu.

L'utilisation du bon accessoire pour l'outil et l'assurance qu'il est affûté et en bon état.

Le serrage du grip sur les poignées et le cas échéant les accessoires anti-vibrations utilisés.

Et l'outil est utilisé comme prévu dans sa conception et dans les présentes instructions.

**Cet outil peut causer un syndrome de vibration du bras et de la main s'il n'est pas correctement géré.**

**⚠ AVERTISSEMENT:** Pour être précise, une évaluation du niveau d'exposition en conditions réelles d'utilisation doit également tenir compte de toutes les parties du cycle d'utilisation telles que les moments où l'outil est éteint, et ceux où il fonctionne au ralenti mais ne réalise pas réellement de tâche. Ceci peut réduire de façon significative le niveau d'exposition et la période de fonctionnement totale.

Aider à minimiser le risque d'exposition aux vibrations.

Utilisez TOUJOURS des ciseaux, des forets et des lames affûtés

Entretenez cet outil en accord avec les présentes instructions et maintenez-le lubrifié (si approprié) Si l'outil doit être utilisé régulièrement, alors investissez dans des accessoires anti-vibrations. Planifiez votre travail pour étaler toute utilisation d'outil à fortes vibrations sur plusieurs jours.

## ACCESSOIRES

	WX803	WX803.9
Disque de meulage des métaux	1	1
Carter de protection pour le meulage	1	1
Clé universelle	1	1
Poignée auxiliaire	1	1
Batterie (WA3551.1)	1	/
Batterie (WA3553)	1	/
Chargeur (WA3860)	1	/

Nous recommandons d'acheter tous les accessoires dans le magasin d'acquisition de l'outil. Pour plus d'informations, se référer à l'emballage des accessoires. Le personnel du magasin est également là pour vous conseiller.

## INSTRUCTIONS D'UTILISATION



**REMARQUE:** Avant d'utiliser cet outil, lire attentivement le mode d'emploi.

### Utilisation conforme

L'appareil est conçu pour le tronçonnage, le meulage et le broissage des matériaux en métal et en pierre sans utilisation d'eau. Pour le tronçonnage de métal, utiliser un capot de protection spécialement conçu pour le tronçonnage (accessoire).

## ASSEMBLAGE ET FONCTIONNEMENT

ACTION	FIGURE
<b>AVANT UTILISATION</b>	
Retrait de la batterie	Voir Fig. A1
Chargement la batterie	Voir Fig. A2

Installation de la batterie



**AVERTISSEMENT:** Lors du remplacement de la batterie, n'insérez pas la batterie jusqu'à ce que le disque de coupe / disque abrasif ne soit complètement arrêté!

Voir Fig. A3

### ASSEMBLAGE

### POIGNÉE AUXILIAIRE REGLABLE

Voir Fig. B

Assemblage disque de meulage / de coupe

Voir Fig. C1, C2, C3

Réglage Du Protecteur

**Remarque: Remarque: Avant toute intervention sur l'appareil proprement dit, toujours retirer la batterie. Le capot de protection doit être monté pour les travaux avec des disques à arborer et à tronçonner. Utilisez toujours le type de disque adapté à votre application. Si l'unité doit être employée pour des opérations de découpe, un carter de protection spécifique doit être installé.**

Le nez de codage se trouvant sur le capot de protection assure que seul le capot de protection approprié au type d'appareil puisse être monté.

Ouvrir le levier de serrage. Monter le capot de protection avec le nez de codage sur le col de la broche de la tête de l'appareil en veillant à ce que le nez de codage prenne correctement dans la rainure; tourner le capot de protection dans la position requise (position de travail).

Pour serrer le capot de protection, fermer le levier de serrage.

**Le côté fermé du capot de protection doit toujours être dirigé vers l'utilisateur.**

Voir Fig. D

### FONCTIONNEMENT

Utilisation Interrupteur On / Off

Voir Fig. E

Zones de préhension manuelle

Voir Fig. F

Meulage de dégrossissage



**AVERTISSEMENT! Ne jamais utiliser de disque de coupe pour dégrossir.**

Tronçonnage

Voir Fig. G

# CONSEILS D'UTILISATION DE LA MEULEUSE D'ANGLE

1. Démarrez toujours à vide pour atteindre la vitesse maximale, puis commencez à travailler.
2. N'obligez pas le disque à travailler plus rapidement, réduire la vitesse de déplacement du disque signifie un temps de travail plus long.
3. Travaillez toujours avec un angle de 15-30° entre le disque et l'ouvrage. Des angles plus larges peuvent faire des stries sur la pièce à travailler et affecter la finition de la surface. Déplacez la meuleuse angulaire tout au long de la pièce et d'avant en arrière.
4. Lors de l'utilisation d'un disque, ne changez jamais l'angle de coupe sinon le disque et le moteur de la meuleuse angulaire risquent de caler et le disque de se casser. Pendant la coupe, coupez uniquement dans la direction opposée à la rotation du disque. Si la coupe est effectuée dans la même direction que la rotation du disque, le disque pourrait être projeté hors de son créneau.
5. Lors de la coupe de matériaux très durs, de meilleurs résultats peuvent être obtenus avec un disque diamant.
6. Lors de l'utilisation d'un disque diamant, celui-ci deviendra très chaud. Si cela se produit, un anneau d'étincelles sera visible autour du disque rotatif. Arrêtez la coupe et faites refroidir l'outil en le faisant tourner à vide pendant 2-3 minutes.
7. Assurez-vous toujours que l'ouvrage est fermement maintenu pour empêcher tout mouvement.

alliage tendre, le disque risque d'être rapidement encrassé et de ne plus meuler correctement.

## PROTECTION DE L'ENVIRONNEMENT



Les déchets d'équipements électriques et électroniques ne doivent pas être déposés avec les ordures ménagères. Ils doivent être collectés pour être recyclés dans des centres spécialisés. Consultez les autorités locales ou votre revendeur pour obtenir des renseignements sur l'organisation de la collecte.

## DÉCLARATION DE CONFORMITÉ

Nous,  
POSITEC Germany GmbH  
Grüner Weg 10, 50825 Cologne, Germany

Déclarons ce produit  
Description **WORX Meuleuse d'angle**  
Modèle **WX803 WX803.9 (800-819 - désignations des pièces, illustration de la Meuleuse d'angle)**  
Fonction **meulage périphérique et latéral**

Est conforme aux directives suivantes:  
**2006/42/EC, 2011/65/EU, 2014/30/EU**

Et conforme aux normes:  
**EN 55014-1, EN 55014-2, EN 60745-1, EN 60745-2-3**

La personne autorisée à compiler le dossier technique,

Nom **Marcel Filz**  
Adresse **Positec Germany GmbH  
Grüner Weg 10, 50825 Cologne, Germany**



## ENTRETIEN

**Retirer la batterie avant de procéder à un réglage, une réparation ou un entretien.**

Il n'y a pas de pièces réparables par l'utilisateur dans cet outil. Ne jamais utiliser d'eau ou de nettoyants chimiques pour nettoyer l'outil. Nettoyer avec un chiffon sec. Toujours conserver l'outil motorisé dans un endroit sec. Maintenir les fentes de ventilation du moteur propres. Empêcher que les commandes de marche soient couvertes de poussière. Il est normal que des étincelles soient visibles dans les fentes de ventilation, cela n'endommagera pas l'outil motorisé.

## DÉPANNAGE

Bien que votre meuleuse d'angle soit simple à utiliser, et si vous rencontrez des problèmes, vérifiez d'abord les points suivants:

1. Si le disque de la meuleuse tremble ou vibre, vérifiez que le fl asque extérieur est bien serré. Vérifiez également que le disque est correctement installé sur le flasque intérieur.
2. Si la meule est endommagée, n'utilisez pas votre meuleuse. Une meule ébréchée risque de se casser lors de l'utilisation - Risque de blessure.
3. Si vous meulez de l'aluminium ou tout autre

2018/09/20  
Allen Ding  
Ingénieur en chef adjoint, Essais & Certification  
Positec Technology (China) Co., Ltd  
18, Dongwang Road, Suzhou Industrial  
Park, Jiangsu 215123, P. R. China

# AVVISI GENERALI PER LA SICUREZZA DEGLI UTENSILI A MOTORE



**ATTENZIONE!** È assolutamente necessario leggere attentamente tutte le istruzioni. Eventuali errori nell'adempimento delle istruzioni qui di seguito riportate potranno causare scosse elettriche, incendi e/o lesioni gravi.

**Conservare tutti gli avvisi e le istruzioni per poterle consultare quando necessario.**

Il termine qui di seguito utilizzato «utensile elettrico» si riferisce ad utensili elettrici alimentati dalla rete (con linea di allacciamento), nonché ad utensili elettrici alimentati a pile (senza linea di allacciamento).

## 1. POSTO DI LAVORO

- a) **Mantenere pulito ed ordinato il posto di lavoro.** Il disordine e le zone di lavoro non illuminate possono essere fonte di incidenti.
- b) **Evitare d'impiegare l'utensile in ambienti soggetti al rischio di esplosioni nei quali si trovino liquidi, gas o polveri infiammabili.** Gli utensili elettrici producono scintille che possono far infiammare la polvere o i gas.
- c) **Mantenere lontani i bambini ed altre persone durante l'impiego dell'utensile elettrico.** Eventuali distrazioni potranno comportare la perdita del controllo sull'utensile.

## 2. SICUREZZA ELETTRICA

- a) **La spina per la presa di corrente dovrà essere adatta alla presa. Evitare assolutamente di apportare modifiche alla spina. Non impiegare spine adattatrici assieme ad utensili con collegamento a terra.** Le spine non modificate e le prese adatte allo scopo riducono il rischio di scosse elettriche.
- b) **Evitare il contatto fisico con superfici collegate a terra, come tubi, riscaldamenti, cucine elettriche e frigoriferi.** Sussiste un maggior rischio di scosse elettriche nel momento in cui il corpo è messo a massa.
- c) **Custodire l'utensile al riparo dalla pioggia o dall'umidità.** L'eventuale infiltrazione di acqua in un utensile elettrico va ad aumentare il rischio d'insorgenza di scosse elettriche.
- d) **Non usare il cavo per scopi diversi da quelli previsti al fine di trasportare o appendere l'apparecchio, oppure di togliere la spina dalla presa di corrente. Mantenere l'utensile al riparo da fonti di calore, dall'olio, dagli spigolio da parti di strumenti in movimento.** I cavi danneggiati o aggrovigliati aumentano il rischio d'insorgenza di scosse elettriche.
- e) **Qualora si voglia usare l'utensile all'aperto, impiegare solo ed esclusivamente cavi di prolunga omologati per l'impiego all'esterno.** L'uso di un cavo di prolunga omologato per l'impiego all'esterno riduce il rischio d'insorgenza di scosse elettriche.
- f) **Se si deve utilizzare l'utensile a motore in un luogo umido, utilizzare una fonte di alimentazione con protezione a corrente residua.** L'uso di un dispositivo a corrente residua reduce il rischio di folgorazioni elettriche.

## 3. SICUREZZA DELLE PERSONE

- a) **È importante concentrarsi su ciò che si sta facendo e a maneggiare con giudizio l'utensile elettrico durante le operazioni di lavoro. Non utilizzare l'utensile in caso di stanchezza o sotto l'effetto di droghe, bevande alcoliche e medicinali.** Un attimo di distrazione durante l'uso dell'utensile potrà causare lesioni gravi.
  - b) **Indossare sempre equipaggiamento protettivo individuale, nonché guanti protettivi.** Se si avrà cura d'indossare equipaggiamento protettivo individuale come la maschera antipolvere, la calzatura antidistrucchiole di sicurezza, il casco protettivo o la protezione dell'udito, a seconda dell'impiego previsto per l'utensile elettrico, si potrà ridurre il rischio di ferite.
  - c) **Evitare avviamenti involontari. Controllare che l'interruttore sia nella posizione off prima di effettuare il collegamento a una sorgente di alimentazione/batteria, e prima di sollevare o trasportare l'utensile.** Il fatto di tenere il dito sopra all'interruttore o di collegare l'utensile acceso all'alimentazione di corrente potrà essere causa di incidenti.
  - d) **Togliere gli attrezzi di regolazione o la chiave inglese prima di accendere l'utensile.** Un utensile o una chiave inglese che si trovino in una parte di strumento in rotazione potranno causare lesioni.
  - e) **È importante non sopravvalutarsi. Avere curati mettersi in posizione sicura e di mantenere l'equilibrio.** In tale maniera sarà possibile controllare meglio l'apparecchio in situazioni inaspettate.
  - f) **Indossare vestiti adeguati. Evitare di indossare vestiti lenti o gioielli. Tenere i capelli, i vestiti ed i guanti lontani da pezzi in movimento.** Vestiti lenti, gioielli o capelli lunghi potranno impigliarsi in pezzi in movimento.
  - g) **Se sussiste la possibilità di montare dispositivi di aspirazione o di captazione della polvere, assicurarsi che gli stessi siano stati installati correttamente e vengano utilizzati senza errori.** L'impiego dei suddetti dispositivi diminuisce il pericolo rappresentato dalla polvere.
- ## 4. MANEGGIO ED IMPIEGO ACCURATO DI UTENSILI ELETTRICI
- a) **Non sovraccaricare l'utensile. Impiegare l'utensile elettrico adatto per sbrigare il lavoro.** Utilizzando l'utensile elettrico adatto si potrà lavorare meglio e con maggior sicurezza nell'ambito della gamma di potenza indicata.
  - b) **Non utilizzare utensili elettrici con interruttori difettosi.** Un utensile elettrico che non si può più accendere o spegnere è pericoloso e dovrà essere riparato.
  - c) **Scollegare la spina dalla sorgente di alimentazione e/o la batteria dall'utensile prima di effettuare regolazione, cambiare accessori, o riporre gli utensili a motore.** Tale precauzione eviterà che l'apparecchio possa essere messo in funzione inavvertitamente.
  - d) **Custodire gli utensili elettrici non utilizzati al di fuori della portata dei bambini. Non fare usare l'apparecchio a persone che non**

sono abituate ad usarlo o che non abbiano letto le presenti istruzioni. Gli utensili elettrici sono pericolosi se utilizzati da persone inesperte.

- e) **Effettuare accuratamente la manutenzione dell'apparecchio. Verificare che le parti mobili dello strumento funzionino perfettamente e non s'inceppino, che non ci siano pezzi rotti o danneggiati al punto tale da limitare la funzione dell'apparecchio stesso. Far riparare le parti danneggiate prima d'impiegare l'apparecchio.** Numerosi incidenti vengono causati da utensili elettrici la cui manutenzione è stata effettuata poco accuratamente.
- f) **Mantenere affilati e puliti gli utensili da taglio.** Gli utensili da taglio curati con particolare attenzione e con taglienti affilati s'inceppano meno frequentemente e sono più facili da condurre.
- g) **Utilizzare utensili elettrici, accessori, attrezzi, ecc. in conformità con le presenti istruzioni e secondo quanto previsto per questo tipo specifico di apparecchio. Osservare le condizioni di lavoro ed il lavoro da eseguirsi durante l'impiego.** L'impiego di utensili elettrici per usi diversi da quelli consentiti potrà dar luogo a situazioni di pericolo.

## 5. MANEGGIO ED IMPIEGO ACCURATO DI ACCUMULATORI

- a) **Caricare l'accumulatore solo ed esclusivamente nei dispositivi di carica consigliati dal produttore.** Per un dispositivo di carica previsto per un determinato tipo di accumulatore, sussiste pericolo di incendio, se utilizzato con un accumulatore di tipo diverso.
- b) **Utilizzare negli utensili elettrici solo ed esclusivamente gli accumulatori previsti allo scopo.** L'uso di accumulatori di tipo diverso potrà dare insorgenza a lesioni e comportare il rischio d'incendi.
- c) **Tenere l'accumulatore non utilizzato lontano da graffette, monete, chiavi, chiodi, viti o da altri oggetti in metallo di piccole dimensioni che potrebbero causare un ponte tra i contatti.** Un eventuale corto circuito tra i contatti dell'accumulatore potrà dare origine a bruciature o ad incendi.
- d) **In caso di impiego sbagliato, potranno insorgere fuoriuscite di liquido dall'accumulatore. Evitarne il contatto. In caso di contatto casuale, sciacquare con acqua. Qualora il liquido dovesse entrare in contatto con gli occhi, chiedere immediato consiglio al medico.** Il liquido fuoriuscito dall'accumulatore potrà causare irritazioni cutanee o bruciature.
6. ASSISTENZA
- a) **Fare riparare l'apparecchio solo ed esclusivamente da personale specializzato e solo impiegando pezzi di ricambio originali.** In tale maniera potrà essere salvaguardata la sicurezza dell'apparecchio.

# ISTRUZIONI SULLA SICUREZZA PER OGNI TIPO DI FUNZIONAMENTO

Avvisi di sicurezza comuni per le operazioni di levigatura e taglio:

- a) **Questo utensile può funzionare come molatrice, o come strumento per il taglio. Leggere tutti gli avvisi sulla sicurezza, le istruzioni, le illustrazioni e le specifiche fornite con questo utensile elettrico.** La mancata osservanza di queste istruzioni può esporre al rischio di folgorazioni elettriche, incendio e/o altre lesioni gravi.
- b) **Non si consiglia l'esecuzione di operazioni quali levigatura, pulizia con spazzola metallica, e lucidatura con questo utensile.** L'esecuzione di operazioni per le quali l'utensile non è stato realizzato può esporre a rischi e lesioni personali.
- c) **Non utilizzare accessori che non sono stati realizzati in modo specifico e consigliati dal costruttore.** Il fatto che sia possibile attaccare gli accessori sull'utensile non è garanzia di funzionamento sicuro.
- d) **La velocità nominale dell'accessorio deve essere almeno pari alla velocità massima dell'utensile.** Accessori con velocità superiori a quella nominale possono essere proiettati via.
- e) **Il diametro esterno e lo spessore dell'accessorio devono essere compresi in quelli accettati dall'utensile.** Non è possibile proteggere o controllare in modo adeguato accessori di dimensioni errate.
- f) **Accessori con filetto riportati devono essere adatti in modo preciso alla filettatura dell'alberino. Negli accessori che vengono montati tramite flangia, il diametro del foro dell'accessorio deve corrispondere al diametro di alloggiamento della flangia.** Accessori che non vengono fissati in modo preciso all'elettro utensile non ruotano in modo uniforme, vibrano molto forte e possono provocare la perdita del controllo.
- g) **Non usare accessori danneggiati. Prima di ogni uso ispezionare l'accessorio, quali dischi abrasive per verificare la presenza di schegge e fessure, i supporti dei tamponi per controllare la presenza di fessure, usura o eccessiva usura. Se l'utensili o l'accessorio vengono fatti cadere, ispezionarli per verificare la presenza di danni, o utilizzare un accessorio non danneggiato. Dopo aver posizionato e installato un accessorio, posizionarsi e far collocare eventuali altre persone al di fuori del piano di rotazione dell'accessorio e far girare l'utensile senza carico per un minuto.** Normalmente gli accessori danneggiati si rompono durante l'esecuzione di questa prova.
- h) **Indossare dispositivi di protezione individuali. In funzione dell'applicazione,**

**usare una maschera per il volto, occhiali protettivi o occhiali di sicurezza. Se necessario indossare una mascherina per la polvere, dispositivi di protezione per l'udito, guanti e grembiule in grado di arrestare eventuali frammenti di piccole dimensioni.** La protezione degli occhi deve essere in grado di arrestare piccolo frammenti generate dalle diverse operazioni. La mascherina antipolvere e il respiratore devono essere in grado di filtrare le particelle che si creano con il lavoro. L'esposizione prolungata a rumori molto forti può provocare la perdita dell'udito.

- i) Far sostare altre persone a distanza di sicurezza dall'area di lavoro. Chi accede all'area di lavoro deve indossare un dispositivo di protezione individuale.** Frammenti dell'oggetto su cui si sta lavorando o derivanti dalla eventuale rottura di un accessorio potrebbero essere proiettati via e provocare lesioni personali nell'area immediatamente attigua alla zona di lavoro.
- j) Tenere l'utensile solo utilizzando le apposite superfici, in particolare durante l'esecuzione di operazioni nelle quali l'accessorio per il taglio può venire a contatto con cavi nascosti.**
- k) Non poggiare mai l'utensile fino a quando l'accessorio non si è arrestato completamente.** L'accessorio, se ancora in rotazione, potrebbe far presa sulla superficie e far perdere il controllo dell'utensile.
- l) Non azionare l'utensile mentre lo si trasporta lateralmente.** Il contatto accidentale con l'accessorio in rotazione potrebbe far catturare parti degli indumenti, che verrebbero trascinati all'interno dell'accessorio.
- m) Pulire con regolarità le aperture per la ventilazione dell'utensile.** Le ventole del motore aspirano all'interno della scocca la polvere, e un accumulo eccessivo di polvere può esporre al rischio di folgorazioni.
- n) Non azionare l'utensile in prossimità di materiali infiammabili.** Le scintille potrebbero provocare l'accensione di tali materiali.
- o) Non usare accessori che richiedono refrigeranti liquidi.** L'uso di refrigeranti liquidi, quali acqua o altri liquidi, può esporre al rischio di folgorazione elettrica.
- p) La mano dell'utente deve essere sull'impugnatura mentre si lavora. Usare sempre le impugnature ausiliarie in dotazione con l'apparecchio. Una perdita del controllo potrebbe causare lesioni alla persona.**

## ALTRE ISTRUZIONI SULLA SICUREZZA PER OGNI TIPO DI FUNZIONAMENTO

**Il rischio di rimbalzo indietro e avvisi relativi**  
Il rimbalzo indietro è una reazione improvvisa

causata dall'inzeppamento di un disco, di un supporto per tampone, di un a spazzola o di un qualsiasi altro accessorio. L'inzeppamento mette il disco in una condizione di stallo temporaneo e in al conseguente movimento incontrollato in direzione opposta dell'accessorio in rotazione, nel punto in cui si è verificato l'inzeppamento.

Ad esempio, se un disco abrasivo si inceppa nel pezzo in lavorazione, il bordo esterno del disco che sta penetrando nel punto in cui si verifica l'inzeppamento può affondare di più nella superficie del materiale, e di conseguenza il disco potrebbe saltare indietro. Il disco può saltare verso l'operatore o allontanarsi da esso, in relazione alla direzione di rotazione del disco nel punto in cui si verifica l'inzeppamento. Inoltre i dischi abrasivi possono rompersi in queste condizioni.

Il rimbalzo indietro è il risultato di un uso e/o procedure errate, o di condizioni che possono essere evitate se si adottano le misure di sicurezza fornite di seguito.

- a) Mantenere una presa salda sull'utensile e posizionare corpo e braccio in modo da opporre resistenza ad un eventuale rimbalzo. Utilizzare sempre le impugnature ausiliarie, se fornite, per esercitare il controllo massimo in caso di rimbalzo indietro o di reazioni all'avvio.** L'operatore è in grado di controllare eventuali rimbalzi indietro, se si sono prese le misure adeguate.
- b) Non posizionare mai la propria mano in prossimità dell'accessorio in rotazione.** Gli accessori possono rimbalzare e colpire la mano.
- c) Non posizionare il proprio corpo in una zona in cui probabilmente potrebbe arrivare l'utensile in caso di rimbalzo indietro.** In caso di rimbalzo, l'utensile viene spinto in direzione opposta a quella del movimento del disco nel punto in cui si verifica l'inzeppamento.
- d) Prestare attenzione particolare quando si opera su angoli, bordi acuminati, ecc., evitare di avvicinare l'accessorio facendolo rimbalzare.** Angoli, bordi acuminati hanno la tendenza a far rimbalzare l'accessorio con conseguente perdita del controllo o rimbalzo indietro.
- e) Non fissare una lama di sega a nastro o una lama di sega dentata.** Questo tipo di lama crea frequenti rimbalzi all'indietro con conseguente perdita del controllo.

## ALTRE ISTRUZIONI SULLA SICUREZZA PER MOLATURA E TAGLIO

**Avvisi di sicurezza specifici per le operazioni di smerigliatura e taglio con abrasione:**

- a) Usare solo i dischi del tipo di quelli consigliati per questo utensile e la protezione specifica per il disco selezionato.** Non è possibile proteggere in modo adeguati dischi non realizzati per questo utensile,, che pertanto risultano essere poco sicuri.

- b) **Dischi abrasivi piegati a gomito devono essere montati in modo tale che la loro superficie abrasiva non sporga oltre il piano del bordo della cuffia di protezione.** Un disco abrasivo montato in modo non corretto che sporge dal piano del bordo della cuffia di protezione non può essere schermato sufficientemente.
- c) **La protezione deve essere fissata bene all'utensile e posizionata in modo tale da garantire la massima sicurezza, in modo da esporre verso l'operatore una porzione ridotta del disco.** La cuffia di protezione protegge l'operatore da frammenti, da contatto accidentale con l'utensile
- d) **I dischi devono essere utilizzati solo per le applicazioni specifiche per le quali sono stati realizzati. Ad esempio: non smerigliare con il fianco di dischi di taglio.** I dischi abrasivi da taglio sono realizzati per smerigliare sul diametro, e le forze applicati sui lati possono farli saltare sulla superficie di lavoro.
- e) **Utilizzare sempre flangie delle dimensioni e forma corretti per il disco selezionato.** Le flangie idonee supportano il disco, riducendo così la possibilità di rottura del disco. La flangie per i dischi da taglio possono essere diverse dalle flangie per i dischi destinati alla smerigliatura.
- f) **Non utilizzare dischi consumati, provenienti da utensili di dimensioni maggiori.** I dischi realizzati per utensili di dimensioni maggiori non sono idonei per le velocità più elevate di utensili più piccoli e potrebbero rompersi.

**alla velocità massima e rientrare nel taglio con attenzione.** Se l'utensile viene riavviato all'interno del taglio, il disco potrebbe piegarsi, saltare in avanti o rimbalzare indietro.

- e) **Sostenere pannelli e qualsiasi oggetto di lavorazione di grandi dimensioni per evitare che il disco si blocchi e causi un rimbalzo indietro.** Gli oggetti di grandi dimensioni tendono a piegarsi sotto il proprio peso. Collocare dei sostegni sotto l'oggetto in prossimità della linea di taglio, su entrambi i lati del disco.
- f) **Prestare particolare attenzione nella esecuzione di tagli cechi in pareti o altre parti non a vista.** Il disco potrebbe tagliare tubazioni dell'acqua o del gas, cavi elettrici o altri oggetti che potrebbero provocare il rimbalzo indietro dell'apparecchiatura.

## ISTRUZIONI PER LA SICUREZZA DEL PACCO BATTERIA

- a) **Non smontare, aprire o strappare le cellule secondarie o il pacco batteria.**
- b) **Non cortocircuitare un pacco batteria. Non conservare un pacco batteria disordinatamente in una scatola o un cassetto in cui potrebbero cortocircuitarsi tra essi o essere cortocircuitati da altri oggetti metallici.** Quando il pacco batteria non è in uso, tenerlo lontano da altri oggetti metallici come graffette, monete, chiavi, chiodi, viti e altri piccoli oggetti metallici, potrebbe avverarsi un collegamento tra i due terminali. Collegare i terminali della batteria potrebbe causare incendi o ustioni.
- c) **Non esporre il pacco batteria a calore o fuoco. Evitare di conservarli alla luce diretta del sole.**
- d) **Non sottoporre il pacco batteria a scosse meccaniche.**
- e) **In caso di perdite da una cellula, evitare che il liquido entri in contatto con la pelle o gli occhi. In caso di contatto, lavare l'area interessata con abbondante acqua e consultare un medico.**
- f) **Se si ingerisce una cellula o un pacco batteria, consultare immediatamente un medico.**
- g) **Tenere le cellule e il pacco batteria puliti e asciutti.**
- h) **Pulire i terminali delle cellule e del pacco batteria con un panno pulito e asciutto nel caso in cui si sporchino.**
- i) **Il pacco batteria deve essere caricato prima dell'uso. Utilizzare sempre il caricatore corretto e consultare le istruzioni.**
- j) **Non lasciare un pacco batteria in carica se non in uso.**

## ALTRI AVVISI DI SICUREZZA SPECIFICI PER LE OPERAZIONI DI TAGLIO PER ABRASIONE:

- a) **Evitare che il disco di taglio si inceppi e non applicare una pressione eccessiva. Evitare di fare tagli troppo profondi.** Se si sottopone a stress eccessivo il disco, si aumentano le possibilità che il disco si pieghi con conseguente rischio di rimbalzo indietro o di rottura del disco.
- b) **Non posizionare il proprio corpo in linea e dietro il disco.** Quando il disco, nel punto di lavoro viene allontanato dal proprio corpo, il possibile rimbalzo può far sbatter il disco in rotazione e l'utensile direttamente sul corpo dell'operatore.
- c) **Se il disco si sta piegando o quando si interrompe il taglio per una qualsiasi ragione, spegnere e l'utensile e tenerlo fino all'arresto completo del disco . Non tentare mai di togliere il disco di taglio dal taglio mentre il disco è ancora in movimento, in caso contrario si rischia il rimbalzo all'indietro.** Eliminare le cause probabili che hanno portato alla piegatura del disco.
- d) **Non riavviare l'operazione di taglio del pezzo. Attendere che il disco sia arrivato**

**Smerigliatrice senza fili con batteria agli ioni di litio**



- k) **Dopo lunghi periodi di conservazione, potrebbe essere necessario caricare e scaricare le cellule o il pacco batteria diverse volte per ottenere le massime prestazioni.**
- l) **Il pacco batteria offre prestazioni ottimali se utilizzate ad una temperatura ambiente normale (20°C ± 5°C).**
- m) **Quando si smaltiscono i pacchi batteria, tenere i pacchi batteria con diversi sistemi elettrochimici separati gli uni dagli altri.**
- n) **Ricaricare solo con il caricatore specificato da WORX. Non utilizzare caricatori diversi da quelli forniti per l'uso specifico con l'apparecchiatura.** Un caricatore adatto ad un tipo di pacco batteria potrebbe provocare rischi d'incendi quando è usato con un altro pacco batteria.
- o) **Non utilizzare un pacco batteria non progettato per l'uso con l'apparecchiatura.**
- p) **Tenere il pacco batteria fuori dalla portata dei bambini.**
- q) **Conservare i documenti originali del prodotto per riferimenti futuri.**
- r) **Rimuovere la batteria dall'apparecchiatura, se non in uso.**
- s) **Smaltire adeguatamente.**

	Non bruciare
	Assicurarsi che la batteria venga rimossa prima di sostituire gli accessori.
	Non smaltire le batterie. Portare le batterie scariche presso un punto locale di riciclaggio o di raccolta.
	I prodotti elettrici non possono essere gettati tra i rifiuti domestici. L'apparecchio da rottamare deve essere portato al centro di riciclaggio per un corretto trattamento. Controllare con le autorità locali o con il rivenditore per localizzare il centro di riciclaggio più vicino.

## SIMBOLI

	Per ridurre il rischio di lesioni, l'utente deve leggere il manuale di istruzioni
	Attenzione
	Indossare protezione per le orecchie
	Indossare protezione per gli occhi
	Indossare una mascherina antipolvere
	Indossare guanti protettivi
	Non esporre alla pioggia o all'acqua

## ELENCO DEI COMPONENTI

1. **IMPUGNATURA SUPPLEMENTARE**
2. **PULSANTE DI BLOCCO PERNO**
3. **INTERRUTTORE D'ACCENSIONE/SPEGNIMENTO**
4. **PULSANTE DI SCATTO DEL PACCO BATTERIA \***
5. **UNITÀ BATTERIA \***
6. **CUFFIA DI PROTEZIONE PER LEVIGATURA**
7. **DISCO**
8. **CHIAVE**
9. **FLANGIA INTERNA**
10. **FLANGIA ESTERNA**
11. **DADO DI REGOLAZIONE MORSETTO**
12. **PERNO**
13. **LEVA DI SERRAGGIO DEL COPRI DISCO**
14. **CUFFIA DI PROTEZIONE PER LA TRONCATURA \***

\* Accessori illustrati o descritti non fanno necessariamente parte del volume di consegna.

**Smerigliatrice senza fili con  
batteria agli ioni di litio**

## DATI TECNICI

Codice **WX803 WX803.9 (800-819 - designazione del macchinario rappresentativo del Smerigliatrice angolare)**

	WX803	WX803.9
Tensione del caricatore	100-240V~50/60Hz	/
Tensione Nominale	20V $\equiv$ Max**	
Velocità a Vuoto Nominale	8600/min	
Diametro massimo disco	125mm	
Diametro interno disco	22mm	
Filettatura perno	M14	
Peso macchina	1.8kg	1.54kg

**\*\* Tensione misurata senza carico di lavoro. La tensione iniziale della batteria raggiunge un massimo di 20 Volt. La tensione nominale è di 18 Volt.**

## INFORMAZIONI SUL RUMORE

Pressione acustica ponderata A	$L_{pA}$ : 86.8dB(A) $K_{pA}$ =3 dB(A)
Potenza acustica ponderata A	$L_{WA}$ : 97.8dB(A) $K_{WA}$ =3 dB(A)

**Indossare protezione per le orecchie.**



## INFORMAZIONI SULLA VIBRAZIONE

I valori totali di vibrazione (somma vettoriale triassiale) sono determinati secondo lo standard EN 60745:

Levigatura di superfici e taglio abrasivo	Valore emissione vibrazioni $a_{h,AG} = 4,300m/s^2$
	Incertezza $K = 1.5m/s^2$

Si può usare il valore totale della vibrazione dichiarata per riportare un attrezzo all'altro e anche come verifica preliminare dell'esposizione.

**AVVERTENZA:** Il valore delle vibrazioni emesse durante il reale utilizzo dello strumento può differire dal valore dichiarato in base ai modi con cui viene usato lo strumento, ai seguenti

esempi e ad altre variabili:  
Come viene usato l'apparecchio e i materiali tagliati o forati.

Le condizioni e la buona manutenzione dello strumento.

L'uso dell'accessorio corretto per il taglio e la sua affilatura, nonché le sue buone condizioni.

La stretta sull'impugnatura e l'eventuale utilizzo di accessori antivibrazione.

L'adeguatezza dell'utilizzo dell'utensile rispetto a quanto previsto.

**Questo strumento potrebbe causare la sindrome da vibrazioni mano-braccio se il suo utilizzo non viene gestito correttamente.**



**AVVERTENZA:** Per essere precisi, una stima del livello di esposizione nelle attuali condizioni di utilizzo dovrebbe anche tenere conto di tutte le parti del ciclo operativo, come le volte in cui lo strumento viene spento e il tempo in cui viene lasciato girare a vuoto senza realmente fare il suo lavoro. Questo potrebbe ridurre significativamente il livello di esposizione sul periodo di lavoro totale. Un aiuto a minimizzare il proprio rischio di esposizione alle vibrazioni.

USARE sempre scalpelli, trapani e lame affilati. Conservare questo strumento sempre in conformità a queste istruzioni e mantenerlo ben lubrificato (dove appropriato).

Se lo strumento deve essere usato regolarmente, investire in accessori antivibrazione.

Pianificare il programma di lavoro in modo da suddividere i lavori che implicano le maggiori vibrazioni nell'arco di più giorni.

## ACCESSORI

	WX803	WX803.9
Mola per metallo	1	1
Cuffia di protezione per levigatura	1	1
Chiave	1	1
Impugnatura supplementare	1	1
Batteria (WA3551.1)	1	/
Batteria (WA3553)	1	/
Caricabatteria (WA3860)	1	/

Si raccomanda di acquistare tutti gli accessori nello stesso negozio in cui è stato acquistato l'attrezzo. Fare riferimento alla confezione dell'accessorio per altri dettagli. Il personale del negozio può aiutarvi a consigliarvi.

# Smerigliatrice senza fili con batteria agli ioni di litio

# ISTRUZIONI SUL FUNZIONAMENTO

 **Nota:** Leggere scrupolosamente il manuale delle istruzioni prima di usare l'attrezzo.

## Uso conforme alle norme

La macchina è idonea per troncare, sgrossare e spazzolare a secco materiali metallici e materiali pietrosi. Per la troncatura di metallo deve essere impiegata una cuffia di protezione speciale per la troncatura (accessorio).

# MONTAGGIO E FUNZIONAMENTO

AZIONE	FIGURA
<b>PRIMA DEL FUNZIONAMENTO</b>	
Rimozione del pacco batteria	Vedere Figura. A1
Caricamento della batteria	Vedere Figura. A2
Inserimento del pacco batteria  <b>AVVERTENZA: Quando si sostituisce la batteria, non inserirla fino a quando il disco di smerigliatura/taglio non si arresta completamente!</b>	Vedere Figura. A3
<b>MONTAGGIO</b>	
Montaggio Dell'Impugnatura Supplementare	Vedere Figura. B
Assemblaggio della mola/disco di taglio	Vedere Figura. C1, C2, C3

**REGOLAZIONE DELLA PROTEZIONE**  
**Nota: Prima di qualunque intervento alla macchina, togliere l'unità batteria. In caso di lavori con disco da sgrosso oppure con mole abrasive da taglio diritto è indispensabile che sia montata la calotta di protezione. Usare sempre dischi di tipo adeguato al lavoro. Se l'unità viene utilizzata per eseguire operazioni di taglio, deve essere provvista della specifica protezione idonea per questo tipo di operazione.**

Il nasello codificatore alla calotta di protezione garantisce che possa essere montata soltanto una calotta di protezione che sia adatta al tipo di macchina.

Aprire la levetta di fissaggio. Applicare la calotta di protezione al collare alberino della testa dell'elettrotensile con il nasello codificatore nella scanalatura di codificazione e ruotarla nella posizione necessaria (posizione di lavoro).

Per bloccare la calotta di protezione chiudere la levetta di fissaggio.

**Il lato chiuso della calotta di protezione deve essere rivolto sempre verso l'operatore.**

Vedere Figura. D

## FUNZIONAMENTO

Utilizzo dell'interruttore di accensione/spengimento

Vedere Figura. E

Aree per l'impugnatura

Vedere Figura. F

Sgrossatura

 **Attenzione! Non usare mai un disco di taglio per la sgrossatura.**

Troncare

Vedere Figura. G

# SUGGERIMENTI OPERATIVI PER LA SMERIGLIATRICE ANGOLARE

1. Avviarla sempre senza carico per raggiungere la velocità massima, quindi cominciare la lavorazione.
2. Non forzare il disco a lavorare più velocemente; una velocità inferiore significa una maggiore durata.

3. Posizionare sempre il disco a un angolo di 15-30 gradi rispetto al pezzo da lavorare. Un angolo maggiore causerà la formazione di solchi nel pezzo e rovinerà la finitura della superficie. Spostare la smerigliatrice angolare sul pezzo da lavorare in tutte le direzioni.
4. Quando si utilizza un disco di taglio, non cambiare mai l'angolo di taglio; si rischia di bloccare il disco e il motore della smerigliatrice o di rompere il disco. Mentre si taglia, spostare il disco unicamente nella direzione opposta rispetto alla sua rotazione. Se lo si sposta nella stessa direzione della rotazione, il disco potrebbe balzare fuori dalla fessura di taglio.
5. Per tagliare del materiale molto duro, si ottengono i risultati migliori con un disco diamantato.
6. Il disco diamantato può surriscaldarsi con l'uso. In tal caso si vedrà un anello di scintille attorno al disco in rotazione. Interrompere l'operazione di taglio e attendere che il disco si raffreddi facendolo ruotare senza carico per 2-3 minuti.
7. Verificare sempre che il pezzo da lavorare sia fissato saldamente per evitare che si sposti durante la lavorazione.

## MANUTENZIONE

**Rimuovere il pacco batteria dall'utensile prima di eseguire qualsiasi regolazione, riparazione o manutenzione.**

All'interno dell'attrezzo non ci sono parti riparabili da parte dell'utente. Non usare mai acqua o detergenti chimici per pulire l'attrezzo. Pulire con un panno asciutto. Conservare sempre gli attrezzi in luoghi asciutti. Tenere pulite le aperture di ventilazione del motore. Tenere puliti dalla polvere tutti i controlli operativi. La formazione di scintille all'interno delle aperture di ventilazione, è un fenomeno normale che non crea danni all'attrezzo.

## RISOLUZIONE GUASTI

Anche se la nuova smerigliatrice angolare è molto semplice da utilizzare, in caso di problemi controllare quanto segue:

1. Se il disco della smerigliatrice traballa o vibra, controllare che la flangia esterna sia stretta, e che il disco sia posizionato correttamente sulla parte piatta della flangia.
2. Non usare il disco se mostra segni evidenti di danni, perché potrebbe rompersi. Rimuoverlo e sostituirlo con un disco nuovo. Smaltire i vecchi dischi secondo quanto stabilito dalle norme in materia.
3. La lavorazione dell'alluminio o di leghe morbide simili, ostruisce rapidamente il disco, che non molerà efficacemente.

## TUTELA AMBIENTALE



I prodotti elettrici non possono essere gettati tra i rifiuti domestici. L'apparecchio da rottamare deve essere portato al centro di riciclaggio per un corretto trattamento.

Controllare con le autorità locali o con il rivenditore per localizzare il centro di riciclaggio più vicino.

## DICHIARAZIONE DI CONFORMITÀ

Noi,  
 POSITEC Germany GmbH  
 Grüner Weg 10, 50825 Cologne, Germany

Dichiara che l'apparecchio,  
 Descrizione **WORX Smerigliatrice angolare**  
 Codice **WX803 WX803.9 (800-819 -**  
**designazione del macchinario rappresentativo**  
**del Smerigliatrice angolare)**  
 Funzioni **smerigliatura periferica e laterale**

È conforme alle seguenti direttive:  
**2006/42/EC, 2011/65/EU, 2014/30/EU**

conforme a,  
**EN 55014-1, EN 55014-2, EN 60745-1, EN 60745-2-3**

Il responsabile autorizzato alla compilazione della documentazione tecnica,

**Nome** **Marcel Filz**  
**Indirizzo** **Positec Germany GmbH**  
**Grüner Weg 10, 50825 Cologne, Germany**



2018/09/20  
 Allen Ding  
 Vice capo ingegnere, testing e certificazione  
 Positec Technology (China) Co., Ltd  
 18, Dongwang Road, Suzhou Industrial  
 Park, Jianguo 215123, P. R. China

**Smerigliatrice senza fili con  
 batteria agli ioni di litio**

# ADVERTENCIA DE SEGURIDAD GENERALES SOBRE HERRAMIENTAS ELÉCTRICAS



**¡ Advertencia! Leer todas las instrucciones.** Si no se respetan las instrucciones, existe un riesgo de descargas eléctricas, de incendio y/o de graves heridas.

**Conserve todas las advertencias e instrucciones para futuras consultas.**

El término "herramienta eléctrica" en todas las advertencias siguientes corresponde a la herramienta eléctrica con o sin cable.

## 1. ZONA DE TRABAJO

- Mantener su lugar de trabajo limpio y bien iluminado.** Bancos de trabajo desordenados y lugares oscuros invitan a los accidentes.
- No utilizar herramientas eléctricas en atmósferas explosivas, como por ejemplo en presencia de líquidos inflamables, gases o polvo.** Las herramientas eléctricas crean chispas que pueden encender el polvo o los vapores.
- Mantener alejados a los niños y visitantes mientras opera una herramienta eléctrica.** Las distracciones pueden hacerle perder el control.

## 2. SEGURIDAD ELÉCTRICA

- Los enchufes de la herramienta eléctrica deben encajar perfectamente en el tomacorriente. Nunca modificar el enchufe de ninguna manera. No utilizar adaptadores con herramientas eléctricas conectadas a tierra.** Los enchufes no modificados y los que encajan perfectamente en el tomacorriente reducirán el riesgo de descarga eléctrica.
- Evitar el contacto del cuerpo con superficies conectadas a tierra tales como cañones, radiadores, cocinas y heladeras.** Existe un riesgo creciente de descarga eléctrica si su cuerpo queda conectado a tierra.
- No exponer las herramientas eléctricas a la lluvia y no guardar en lugares húmedos.** El agua que penetra en ellas aumentará el riesgo de una descarga eléctrica.
- No abusar del cable. Nunca utilizar el cable para transportar, tirar o desenchufar la herramienta eléctrica. Mantener el cable alejado del calor, del aceite, de bordes agudos o piezas móviles.** Los cables dañados o enredados aumentan el riesgo de descarga eléctrica.
- Cuando utilice su herramienta eléctrica al aire libre, emplear un prolongador apto para uso en exteriores.** El empleo de cables para uso al aire libre reduce el riesgo de descarga eléctrica.
- Si es necesario utilizar la herramienta motorizada en un lugar muy húmedo, utilice una fuente de alimentación con dispositivo de corriente residual (RCD).** El uso de un RCD reduce el riesgo de descarga eléctrica.

## 3. SEGURIDAD PERSONAL

- Mantenerse alerta, poner atención en lo que está haciendo y utilice el sentido común mientras opera una herramienta eléctrica. No emplear la herramienta cuando se encuentre cansado o bajo la influencia de drogas, alcohol o medicación.** Un momento de falta de atención durante el manejo de herramientas eléctricas puede dar lugar a daños corporales serios.
- Utilizar equipo de seguridad. Usar siempre protección ocular.** Equipo de seguridad como máscaras contra el polvo, zapatos antideslizantes de seguridad, sombrero o protección auditiva para condiciones apropiadas reducirá daños corporales.
- Evite el arranque accidental. Asegúrese de que el interruptor se encuentra desactivado antes de enchufar la máquina o colocar la batería, al tomar la herramienta o transportarla.** Transportar herramientas con el dedo en el interruptor o enchufar la herramienta cuando el interruptor está encendido invitan a los accidentes.
- Retire llaves de ajuste o llaves inglesas antes de poner la herramienta en funcionamiento.** Una llave que queda unida a una pieza móvil de la herramienta puede originar daños corporales.
- No extralimitarse. Mantenerse firme y con buen equilibrio en todo momento.** Esto permite un mejor control de la herramienta en situaciones inesperadas.
- Vestirse apropiadamente. No usar ropa suelta ni alhajas. Mantener su cabello, ropa y guantes alejados de las piezas móviles.** La ropa suelta, las alhajas o el cabello largo pueden ser atrapados por las piezas móviles.
- Si se proporcionan dispositivos para la extracción y recolección de polvo, asegurarse de que estos estén conectados y utilizados correctamente.** El uso de estos dispositivos puede reducir peligros relacionados con el polvo.

## 4. MANTENIMIENTO DE LA HERRAMIENTA MOTORIZADA

- No forzar la herramienta eléctrica. Utilizar la herramienta eléctrica correcta para su aplicación.** La herramienta eléctrica correcta hará el trabajo mejor y más seguro a la velocidad para la cual fue diseñada.
- No utilizar la herramienta eléctrica si el interruptor no la enciende o apaga.** Cualquier herramienta eléctrica que no pueda ser controlada con el interruptor es peligrosa y debe ser reparada.
- Desconecte el enchufe de la toma eléctrica y/o la batería de la herramienta antes de realizar cualquier ajuste, cambiar un accesorio o guardar la herramienta.** Tales medidas de seguridad preventivas reducen el riesgo de arranque accidental de la herramienta.
- Mantener las herramientas eléctricas que no usa fuera del alcance de los niños y no permita que personas no familiarizadas con la herramienta o con estas instrucciones maneje la herramienta eléctrica.** Las

**Amoladora angular inalámbrica con batería de iones de litio**

**ES**

herramientas eléctricas son peligrosas en manos de usuarios inexpertos.

- e) **Revisar las herramientas eléctricas. Comprobar si hay desalineamiento o atascamiento de piezas móviles, rotura de piezas en general y cualquier otra condición que pueda afectar la operación normal de la herramienta. Si se verifican daños, recurra a un service calificado antes de volver a usar la herramienta.** Las herramientas mal mantenidas causan muchos accidentes.
- f) **Mantener las piezas de corte limpias y afiladas.** Puesto que son menos probables de atascarse y más fáciles de controlar.
- g) **Utilizar la herramienta eléctrica, accesorios y brocas etc., de acuerdo con estas instrucciones y de la manera prevista para el tipo particular de herramienta eléctrica, teniendo en cuenta las condiciones de trabajo y el trabajo a ser realizado.** El uso de la herramienta eléctrica para otras operaciones distintas de lo previsto podría dar lugar a una situación peligrosa.

## 5. UTILIZACIÓN Y MANTENIMIENTO DE LA BATERÍA

- a) **Recargar solamente con el cargador indicado por el fabricante.** Un cargador adaptado a un tipo de batería podría crear un riesgo de incendio si se utiliza con una diferente batería.
- b) **Utilizar las herramientas eléctricas solamente con baterías especialmente adaptadas.** La utilización de cualquier otra batería podría causar un riesgo de incendio o herida.
- c) **Cuando la batería no está en uso, tenerla lejos de los objetos metálicos como los trombones, las piezas de moneda, las llaves, los clavos, los tornillos, o cualquier otro pequeño objeto metálico susceptibles de establecer una conexión de un terminal a otra.** El cortocircuito de un terminal a otra puede causar quemaduras o un incendio.
- d) **Hay una fuga de líquido de la batería. Evitar todo contacto. Si entre accidentalmente en contacto con este líquido, lavar con agua limpia. En caso de contacto con los ojos, consultar a un médico.** El líquido presente en las baterías puede causar irritaciones o quemaduras.

## 6. REPARACIÓN

- a) **Permitir que el mantenimiento de su herramienta eléctrica sea efectuado por una persona calificada usando solamente piezas de recambio idénticas.** Esto es primordial para mantener la seguridad de la herramienta eléctrica.

# INSTRUCCIONES DE SEGURIDAD PARA TODAS LAS OPERACIONES

**Advertencias de seguridad comunes para operaciones de amoladura o corte abrasivo:**

- a) **Esta herramienta eléctrica ha sido diseñada para funcionar como amoladora, o herramienta de corte. Familiarícese con todas las advertencias e instrucciones de seguridad, ilustraciones y especificaciones proporcionadas con esta herramienta.** Si no sigue las instrucciones que se presentan a continuación podrían producirse descargas eléctricas, incendios y/o serias lesiones.
- b) **No se recomienda realizar operaciones de lijado, cepillado metálico, pulido con esta herramienta.** Las operaciones para las que la herramienta no ha sido diseñada podrían suponer un riesgo y causar lesiones personales.
- c) **No utilice accesorios que no hayan sido diseñados y recomendados específicamente por el fabricante de la herramienta.** El hecho de que pueda colocar un accesorio en su herramienta no implica que su uso sea seguro.
- d) **La velocidad nominal del accesorio debe ser al menos igual a la velocidad máxima marcada en la herramienta.** Los accesorios que funcionen por encima de su velocidad nominal podrían salir disparados.
- e) **El diámetro exterior y el grosor del accesorio debe encontrarse dentro de la capacidad de su herramienta.** Los accesorios del tamaño incorrecto no podrán protegerse y controlarse correctamente.
- f) **Los útiles de fijación a rosca deberán ajustar exactamente en la rosca del husillo. En los útiles de fijación por brida su diámetro de encaje deberá ser compatible con el de alojamiento en la brida.** Los útiles que no vayan fijados exactamente sobre la herramienta eléctrica giran descentrados, vibran mucho, y pueden hacerle perder el control sobre el aparato.
- g) **No utilice un accesorio dañado. Antes de cada uso, inspeccione el accesorio en busca de defectos: las buedas abrasivas con grietas o residuos, los paneles de apoyo con grietas, deterioros o desgaste excesivo. Si se deja caer la herramienta, inspeccione los daños o instale un accesorio nuevo. Después de inspeccionar e instalar un accesorio, colóquese usted mismo y a todos los observadores lejos del plano de rotación del accesorio y ponga la herramienta en funcionamiento a la máxima velocidad sin carga durante un minuto.** Los accesorios dañados suelen romperse durante esta prueba.
- h) **Utilice equipamiento de protección personal. Dependiendo de la aplicación,**

**utilice escudos faciales, gafas de seguridad o protección ocular. Si es necesario, utilice una máscara antipolvo, protectores auditivos, guantes y delantal que permitan detener los pequeños fragmentos abrasivos.** La protección ocular debe detener los residuos voladores generados por las distintas operaciones. La máscara antipolvo o el respirador deben ser capaces de filtrar partículas generadas por el uso. La exposición prolongada a ruidos de alta intensidad podría provocar problemas auditivos.

- i) **Mantenga a los observadores a una distancia segura, alejados del área de trabajo. Cualquier persona que penetre en el área de trabajo debe utilizar equipamiento de protección personal.** Los fragmentos de una pieza de trabajo o un accesorio roto podrían volar y causar lesiones lejos del área inmediata de uso.
- j) **Sostenga la herramienta únicamente por medio de superficies aislantes, al realizar una operación en la que el accesorio de corte pueda entrar en contacto con cableado oculto.** El contacto con conductores bajo tensión puede hacer que las partes metálicas del aparato le provoquen una descarga eléctrica.
- k) **No deposite la herramienta hasta que el accesorio se haya detenido por completo.** El accesorio giratorio podría arrastrar la superficie y tirar de la herramienta fuera de su control.
- l) **No utilice la herramienta mientras la transporta a un lado.** El contacto accidental con el accesorio giratorio podría arrastrar su ropa, atrayendo el accesorio hacia su cuerpo.
- m) **Limpie regularmente las ventilaciones de la herramienta.** El ventilador del motor arrastra el polvo hacia el interior de la carcasa, y la acumulación excesiva de polvo metálico podría generar riesgos eléctricos.
- n) **No utilice la herramienta cerca de materiales inflamables.** Las chispas podrían prender los materiales.
- o) **No utilice accesorios que requieran refrigerantes líquidos.** El uso de agua u otros refrigerantes líquidos podría provocar una electrocución o descarga.
- p) **Sostenga el asa con la mano mientras trabaja. Utilice siempre las asas auxiliarse suministradas con la herramienta.** La pérdida de control podría provocar lesiones personales.

## OTRAS INSTRUCCIONES DE SEGURIDAD PARA TODAS LAS OPERACIONES

**Advertencias sobre retroceso y relacionadas**  
El retroceso es una reacción súbita provocada por una pieza giratoria, panel de lijado, cepillo u otro accesorio atascado. El atasco causa una rápida detención de accesorio giratorio, que a su vez

provoca una fuerza sin control en la herramienta, opuesta a la dirección de giro del accesorio en el punto del atasco.

Por ejemplo, si una rueda de lijado queda atascada en la pieza de trabajo, el borde de la rueda que entra en la superficie del material podría producir un retroceso. La rueda podría saltar hacia el usuario o en dirección contraria, dependiendo de la dirección de movimiento de la rueda en el punto del atasco. Las ruedas de lijado podrían además romperse en estas condiciones.

El retroceso es el resultado del mal uso de la herramienta y/o un procedimiento de uso o condición que pudiera evitarse tomando las precauciones siguientes.

- a) **Mantenga agarrada la herramienta con firmeza y coloque su cuerpo y sus brazos de forma que pueda resistir las fuerzas de retroceso. Utilice siempre el asa auxiliar, si existe, para mantener el máximo control del retroceso o la reacción de torsión durante el arranque.** El usuario puede controlar la reacción de torsión o las fuerzas de retroceso si se toman las precauciones adecuadas.
- b) **Nunca coloque las manos cerca del accesorio giratorio.** El accesorio podría retroceder sobre su mano.
- c) **No coloque su cuerpo en el área en el que pueda producirse un retroceso de la herramienta,** la fuerza de retroceso empujará la herramienta en dirección opuesta al movimiento de la rueda en el punto del atasco.
- d) **Tenga especial cuidado al trabajar en esquinas, bordes afilados, etc. Evite hacer rebotar el accesorio.** Las esquinas, bordes afilados o botes tienen tendencia a atascar el accesorio giratorio y causan la pérdida de control o el retroceso.
- e) **No instale una hoja de labrado de madera de cadena de sierra u hoja de sierra dentada.** Con frecuencia, dichas hojas crean fuerzas de retroceso y situaciones de pérdida de control.

## INSTRUCCIONES DE SEGURIDAD ADICIONALES PARA OPERACIONES DE AMOLADURA Y CORTE

**Advertencias de seguridad específicas de las operaciones de amoladura y corte abrasivo**

- a) **Utilice únicamente los tipos de rueda recomendados para su herramienta y la protección específica designada para la rueda seleccionada.** Las ruedas para las que la herramienta no haya sido diseñada no quedarán correctamente protegidas y serán inseguras.
- b) **Los discos de amolar con centro deprimido deberán montarse de manera que la cara de amolado no alcance a sobresalir del reborde de la caperuza de protección.** Un disco de amolar

incorrectamente montado cuya cara frontal rebase el reborde de la caperuzas de protección no puede ser convenientemente protegido.

- c) **La protección debe encontrarse firmemente colocada sobre la herramienta y posicionada para su máxima seguridad, de forma que se exponga la menor cantidad de la rueda hacia el operador.** La misión de la caperuzas protectora es proteger al usuario de los fragmentos que puedan desprenderse del útil, del contacto accidental con este, y de las chispas que pudieran incendiar su ropa.
- d) **Las ruedas deben utilizarse únicamente para las aplicaciones recomendadas. Por ejemplo: no realice amoladuras con el borde de una rueda de corte.** Las ruedas de corte abrasivo se fabrican para la amoladura periférica. La aplicación de fuerza lateral sobre este tipo de ruedas puede causar su vibración.
- e) **Utilice siempre bridas de rueda sin daños, del tamaño y forma correctos para la rueda seleccionada.** Las bridas de rueda adecuadas soportan la rueda y reducen la posibilidad de rotura de la rueda. Las bridas para ruedas de corte podrían ser diferentes de las bridas de rueda de amoladura.
- f) **No utilice ruedas desgastadas de herramientas más grandes.** Las ruedas diseñadas para herramientas más grandes no son adecuadas para herramientas de mayor velocidad o más pequeñas y podrían explotar.

**rueda alcance toda la velocidad antes de comenzar el corte.** La rueda podría atascarse o provocar una fuerza de retroceso si vuelve a colocarse sobre la pieza de trabajo.

- e) **Coloque paneles de apoyo o piezas de trabajo más grandes para minimizar el riesgo de atascar la rueda.** Las piezas de trabajo grandes tienden a doblarse por su propio peso. El soporte debe colocarse bajo la pieza de trabajo, cerca de la línea de corte y del borde de la pieza de trabajo, en ambos lados de la rueda.
- f) **Tenga especial cuidado al realizar un corte en una pared u otra zona de la que no conozca el interior.** La rueda sobresaliente podría cortar tuberías de gas o agua, cableado eléctrico u objetos que podrían causar retrocesos.

## ADVERTENCIAS DE SEGURIDAD PARA LA BATERÍA

- a) **No desmonte, abra o destruya las pilas o las baterías recargables.**
- b) **No provoque un cortocircuito en la batería. No almacene las baterías de forma descuidada en una caja o cajón donde podría provocar un cortocircuito entre ellas o mediante otros objetos metálicos.** Cuando la batería no esté siendo utilizada, manténgala alejada de objetos metálicos, como clips de papel, monedas, llaves, clavos, tornillos u otros objetos metálicos pequeños, que pueden posibilitar la conexión de un borne con otro. Al provocar un cortocircuito con los bornes de la batería se pueden sufrir quemaduras o generar un incendio.
- c) **No exponga las baterías al calor o al fuego. No las guarde expuestas directamente al sol.**
- d) **No exponga las baterías a impactos mecánicos.**
- e) **En caso de que la batería tenga fugas de líquido, no permita que el líquido entre en contacto con la piel o los ojos. Si se produce el contacto, lave la zona afectada con grandes cantidades de agua y acuda a un médico.**
- f) **Acuda a un médico inmediatamente si se ha ingerido una pila o una batería.**
- g) **Mantenga las baterías limpias y secas.**
- h) **Limpie los bornes de la batería con un paño limpio si se ensucian.**
- i) **Cargue la batería antes de utilizarla. Consulte siempre estas instrucciones y aplique el procedimiento de carga adecuado.**
- j) **No deje la batería cargándose durante prolongados períodos de tiempo cuando no se utilice.**
- k) **Después de prolongados períodos de almacenamiento, puede que sea necesario**





## ADVERTENCIAS DE SEGURIDAD ESPECÍFICAS ADICIONALES PARA OPERACIONES DE CORTE ABRASIVO:

- a) **No "atasque" la rueda de corte ni aplique presión excesiva sobre ella. No intente hacer un corte demasiado profundo.** Si fuerza la rueda aumentará la carga y la susceptibilidad de torcedura de la rueda en el corte, aumentando la posibilidad de retroceso o rotura de la rueda.
- b) **No coloque su cuerpo alineado y detrás del plano de giro de la rueda.** Si la rueda y el punto de operación se mueven en sentido contrario a su cuerpo, la posible fuerza de retroceso podría lanzar la rueda y la herramienta directamente hacia usted.
- c) **Si la rueda está sujeta o al interrumpir un corte por cualquier razón, desactive la herramienta y sostenga la herramienta sin movimiento hasta que se detenga por completo. No intente retirar la rueda de corte mientras se encuentre en movimiento para evitar las fuerzas de retroceso.** Investigue y tome las acciones correctoras necesarias para eliminar la causa del atasco en la rueda.
- d) **No vuelva a iniciar la operación de corte con la pieza de trabajo. Deje que la**



**cargar y descargar la batería varias veces para obtener el máximo rendimiento.**

- l) Las baterías recargables proporcionan mejor rendimiento cuando se utilizan a temperatura ambiente normal (20°C ± 5°C).**
- m) Al eliminar las baterías, mantenga las baterías de distinto sistema electroquímico separadas unas de otras.**
- n) Recargue solo con el cargador indicado por WORX. No utilice ningún otro cargador que no sea el específicamente proporcionado para el uso con este equipo.**  
El cargador adecuado para un tipo de baterías puede provocar un incendio si se utiliza con otro tipo de baterías.
- o) No utilice ninguna batería distinta a la diseñada para utilizarse con el aparato.**
- p) Mantenga la batería fuera del alcance de los niños.**
- q) Conserve la documentación original del producto por si tuviera que consultarla en otro momento.**
- r) Extraiga la batería del aparato cuando no lo utilice.**
- s) Deshágase del producto correctamente.**

	No quemar
	Compruebe que se haya extraído la batería antes de cambiar los accesorios.
	No tirar las baterías. Las baterías agotadas deben llevarse al punto local de recogida o reciclaje de residuos
	Los residuos de aparatos eléctricos y electrónicos no deben depositarse en la basura doméstica. Se deben reciclar en las instalaciones especializadas. Consulte a las autoridades locales o el establecimiento para saber cómo reciclar estos productos.

## SÍMBOLOS

	Para reducir el riesgo de lesión, lea el manual de instrucciones
	Warning
	Utilice protección auditiva
	Utilice protección ocular
	Utilice una máscara antipolvo
	Utilizar guantes de protección
	No exponer a la lluvia o al agua

## LISTA DE COMPONENTES

1. EMPUÑADURA AUXILIAR
2. BOTÓN DE BLOQUEO
3. INTERRUPTOR DE ENCENDIDO/APAGADO
4. BOTÓN DE DESBLOQUEO DE LA BATERÍA \*
5. BATERÍA \*
6. CAPERUZA PROTECTORA DE RUEDA PARA AMOLAR
7. DISCO ABRASIVO
8. LLAVE
9. BRIDA INTERIOR
10. BRIDA EXTERIOR
11. TUERCA DE AJUSTE DE LA CUBIERTA PROTECTORA
12. HUSILLO
13. PALANCA DE FIJACIÓN DE LA CUBIERTA PROTECTORA
14. CAPERUZA PROTECTORA PARA TRONZAR \*

\* Los accesorios ilustrados o descritos pueden no corresponder al material suministrado de serie con el aparato.

**Amoladora angular inalámbrica con batería de iones de litio**

**ES**

# DATOS TÉCNICOS

Modelo **WX803 WX803.9 (800-819 - designación de maquinaria, representantes de Amoladora Angular)**

	WX803	WX803.9
Tensión del cargador	100-240V~50/60Hz	/
Tensión nominal	20V $\equiv$ Max**	
Velocidad en vacío	8600/min	
Diámetro de disco	125mm	
Diámetro interior del disco	22mm	
Filete de rosca del husillo	M14	
Peso	1.8kg	1.54kg

**\*\* Voltaje medido sin carga. El voltaje inicial máximo de la batería es de 20 voltios. El voltaje nominal es de 18 voltios.**

## INFORMACIÓN DE RUIDO

Nivel de presión acústica ponderada  $L_{pA}$ : 86.8dB(A)  
 $K_{pA}$ =3 dB(A)

Nivel de potencia acústica ponderada  $L_{wA}$ : 97.8dB(A)  
 $K_{wA}$ =3 dB(A)

Utilice protección auditiva.



## INFORMACIÓN DE VIBRACIÓN

Valores totales de vibración (suma vectorial triangular) determinados según la norma EN 60745:

Amolado de superficies o corte abrasivo	Valor de emisión de vibración $a_{h,AG} = 4,300m/s^2$
	Incertidumbre $K = 1.5m/s^2$

El valor total de vibración declarado se puede utilizar para comparar una herramienta con otra y también en una evaluación preliminar de exposición.

**⚠ ADVERTENCIA:** El valor de emisión de vibraciones durante el uso de la herramienta podría ser distinto al valor declarado dependiendo de la forma en que se use la herramienta según las condiciones siguientes, y otras variaciones sobre el uso de la herramienta:

Cómo se utiliza la herramienta y se cortan o perforan los materiales.

Si la herramienta se encuentra en buenas condiciones de mantenimiento.

Si se utiliza el accesorio correcto para la herramienta y se garantiza que está afilado y en buenas condiciones.

Si se agarran las asas firmemente y se utilizan accesorios antivibración.

Y si la herramienta se utiliza según su diseño y estas instrucciones.

**Esta herramienta podría causar síndrome de vibración del brazo y la mano si no se utiliza correctamente.**



**ADVERTENCIA:** Para conseguir una mayor precisión, debe tenerse en cuenta una estimación del nivel de exposición en condiciones reales de todas las partes del ciclo de uso, como los tiempos durante los que la herramienta está apagado o cuando está en funcionamiento pero no está realizando ningún trabajo. Ello podría reducir notablemente el nivel de exposición sobre el periodo de carga total.

Ayuda a minimizar el riesgo de exposición a la vibración.

Utilice SIEMPRE cinceles, brocas y cuchillas afiladas.

Mantenga esta herramienta de acuerdo con estas instrucciones y bien lubricada (si es necesario).

Si la herramienta se utiliza regularmente, invierta en accesorios antivibración.

Planifique su programa de trabajo para distribuir el uso de la herramienta a lo largo de varios días.

## ACCESORIOS

	WX803	WX803.9
Disco abrasivo metal	1	1
Caperuza protectora de rueda para amolar	1	1
Llave	1	1
empuñadura auxiliar	1	1
Batería (WA3551.1)	1	/
Batería (WA3553)	1	/
Cargador (WA3860)	1	/

Recomendamos que adquiera todos sus accesorios en el mismo establecimiento donde compró la herramienta. Consulte los estuches de los accesorios para más detalles. El personal del establecimiento también puede ayudar y aconsejar.

**Amoladora angular inalámbrica con batería de iones de litio**

**ES**

# INSTRUCCIONES DE FUNCIONAMIENTO



**NOTA:** Antes de usar la herramienta lea el manual de instrucciones detenidamente.

## Uso indicado

El aparato ha sido proyectado para tronzar, desbastar y cepillar metales y materiales de piedra sin la aportación de agua. Para tronzar metal es necesario emplear una caperuza protectora especial para tronzar (accesorio especial).

## MONTAJE Y FUNCIONAMIENTO

ACCIÓN	FIGURA
<b>ANTES DE UTILIZAR</b>	
Extracción de la batería	Ver Fig. A1
Carga de la batería	Ver Fig. A2
Instalación de la batería  <b>Advertencia: Cuando sustituya la batería, no inserte la batería hasta que la muela/rueda abrasiva se haya detenido completamente.</b>	Ver Fig. A3
<b>MONTAJE</b>	
Empuñadura Auxiliar Ajustable	Ver Fig. B
Montaje del disco de corte/de amolar	Ver Fig. C1, C2, C3

Ajuste Del Protector Del Disco  
**ATENCIÓN: Antes de cualquier manipulación en el aparato, debe extraerse la batería de la herramienta. Al trabajar con discos de desbastar o tronzar debe emplearse la caperuza protectora. Use siempre el tipo correcto de disco para su aplicación. Si la unidad va a utilizarse para realizar operaciones de corte, debe instalarse una protección específica para esta operación.**

El resalte codificador que lleva la caperuza protectora garantiza que sea montada solamente la caperuza protectora adecuada al tipo de aparato.

Aflojar la palanca de fijación. Insertar el resalte codificador de la caperuza protectora en la ranura de codificación del cuello del husillo del cabezal del aparato y girarla a la posición requerida (posición de trabajo).

Para sujetar la caperuza protectora apretar la palanca de fijación.

**El lado cerrado de la caperuza protectora debe mostrar siempre hacia el usuario.**

Ver Fig. D

## FUNCIONAMIENTO

Uso del interruptor de encendido/apagado

Ver Fig. E

Zonas de sujeción

Ver Fig. F

Desbaste



**Advertencia: No utilice nunca un disco de corte para desbastar.**

Tronzado

Ver Fig. G

## CONSEJOS DE TRABAJO PARA SU HERRAMIENTA

1. Comience siempre sin carga para alcanzar la máxima velocidad y luego comience a trabajar.
2. No fuerce el disco para trabajar más rápido; la reducción de velocidad del disco significa un funcionamiento por más tiempo.
3. Trabaje siempre con un ángulo de 15-30 entre el disco y la pieza de trabajo. Ángulos más grandes cortarían cantos en la pieza de trabajo y afectan el acabado superficial. Desplace la amoladora angular a lo largo de la pieza, una y otra vez.

4. Cuando utilice un disco de corte nunca cambie el ángulo de corte, ya que así atascará el disco o el motor de la amoladora, o romperá el disco. Cuando efectúe cortes, hágalo sólo en dirección opuesta a la rotación del disco. Si corta en la misma dirección de rotación del disco, éste puede proyectarse fuera de la ranura de corte.
5. Cuando corte materiales muy duros, puede lograr mejores resultados con un disco de diamante.
6. Cuando emplee un disco del diamante este se recalentará mucho. Si esto sucede, verá un anillo de chispas alrededor del disco en movimiento. Suspnda el corte y deje enfriar a velocidad sin carga durante 2-3 minutos.
7. Asegúrese siempre de sostener firmemente la pieza de trabajo -con o sin abrazaderas- para prevenir el movimiento.

## MANTENIMIENTO

**Antes de empezar cualquier tarea de ajuste, mantenimiento o reparación, debe extraerse la batería de la herramienta.**

No posea piezas en su interior que deban ser reparadas por el usuario. Nunca emplee agua o productos químicos para limpiar su herramienta. Use simplemente un paño seco. Guarde siempre su herramienta en un lugar seco. Mantenga limpias las ranuras de ventilación del motor. Mantenga todos los controles de funcionamiento libres de polvo. La observación de chispas que destellan bajo las ranuras de ventilación indica un funcionamiento normal que no dañará su herramienta.

## RESOLUCIÓN DE PROBLEMAS

Aunque su nueva amoladora angular es realmente fácil de utilizar, si experimenta algún problema, compruebe los siguientes puntos:

1. si vibra la rueda de la amoladora, compruebe que la brida exterior esté bien colocada y que la rueda esté bien colocada en la placa de la brida.
2. si existen evidencias de daños en la rueda, no la utilice. La rueda dañada podría desintegrarse. Extráigala y reemplácela por una rueda nueva. Deshágase las ruedas antiguas con sensatez.
3. si trabaja con aluminio u otra aleación similar, es posible que la rueda se atasque rápidamente y no realice la amoladura con eficacia.

## PROTECCIÓN AMBIENTAL



Los residuos de aparatos eléctricos y electrónicos no deben depositarse en la basura doméstica. Se deben reciclar en las instalaciones especializadas. Consulte a las autoridades locales o el establecimiento para saber cómo reciclar estos productos.

## DECLARACIÓN DE CONFORMIDAD

Declaran que el producto  
 Descripción **WORX Amoladora Angular**  
 Modelo **WX803 WX803.9 (800-819 - designación denominaciones de maquinaria, representantes de Amoladora Angular)**  
 Función **afilado periférico y lateral**

Cumple con las siguientes Directivas:  
**2006/42/EC, 2011/65/EU, 2014/30/EU**

Cumple las normativas  
**EN 55014-1, EN 55014-2, EN 60745-1, EN 60745-2-3**

La persona autorizada para componer el archivo técnico,

Nombre **Marcel Filz**  
 Dirección **Positec Germany GmbH  
 Grüner Weg 10, 50825 Cologne, Germany**



2018/09/20  
 Allen Ding  
 Vice capo ingegnere, testing e certificazione  
 Positec Technology (China) Co., Ltd  
 18, Dongwang Road, Suzhou Industrial  
 Park, Jianguo 215123, P. R. China

**Amoladora angular inalámbrica  
 con batería de iones de litio**

**ES**

# ALGEMENE VEILIGHEIDSWAARSCHUWINGEN VOOR VERMOGENSMACHINE

 **WAARSCHUWING!** Lees alle instructies zorgvuldig door. Indien u zich niet aan alle onderstaande instructies houdt, kan dat leiden tot een elektrische schok, brand en/of ernstig letsel.

**Bewaar alle waarschuwingen en instructies voor latere naslag.**

De term "(elektrisch) gereedschap" in de waarschuwingen hieronder, verwijst naar uw op netspanning werkende gereedschap (met stroomdraad) of uw accugereedschap (draadloos).

## 1. WERKGEBIED

- a) **Houd uw werkgebied schoon en zorg ervoor dat deze goed verlicht is.** In rommelige en slecht verlichte werkgebieden gebeuren sneller ongelukken.
- b) **Gebruik elektrisch gereedschap niet in explosieve atmosferen, zoals in de nabijheid van ontvlambare vloeistoffen, gassen of stof.** Elektrisch gereedschap veroorzaakt vonken die de stof of de gassen kunnen doen ontvlammen.
- c) **Houd kinderen en omstanders uit de buurt terwijl u met elektrisch gereedschap werkt.** Aflleidingen kunnen ervoor zorgen dat u de controle over het gereedschap verliest.

## 2. ELEKTRISCHE VEILIGHEID

- a) **De stekker van het elektrisch gereedschap moet passen in het stopcontact. Pas de stekker op geen enkele manier aan om te zorgen dat hij wel past. Gebruik geen adapterstekkers terwijl u geaard elektrisch gereedschap gebruikt.** Onaangepaste stekkers die in het stopcontact passen, verminderen de kans op een elektrische schok.
- b) **Vermijd lichamelijk contact met geaarde of gegrounde oppervlakken, zoals buizen, radiatoren, fornuizen en koelkasten.** Als uw lichaam geaard of geground is, is er een grotere kans op een elektrische schok.
- c) **Stel uw elektrische gereedschap niet bloot aan regen of natte omstandigheden.** Water dat elektrisch gereedschap kan binnendringen, vergroot de kans op een elektrische schok.
- d) **Gebruik de stroomdraad niet op een andere manier dan waarvoor deze gemaakt is. Trek niet aan de stroomdraad, ook niet om de stekker uit het stopcontact te krijgen en draag het gereedschap niet door het aan de stroomdraad vast te houden. Houd de stroomdraad uit de buurt van hitte, olie, scherpe hoeken en bewegende onderdelen.** Beschadigde of verwarde stroomdraden vergroten de kans op een elektrische schok.
- e) **Wanneer u het elektrische gereedschap buitenshuis gebruikt, dient u te zorgen voor een verlengsnoer dat geschikt is voor gebruik buitenshuis.** Het gebruik van een verlengsnoer dat geschikt is voor gebruik buitenshuis, vermindert de kans op een elektrische schok.
- f) **Moet een krachtmachine in een vochtige**

locatie worden gebruikt, gebruik dan een aardlekschakelaar (ALS). Een ALS vermindert het gevaar op elektrische schokken.

## 3. PERSOONLIJKE VEILIGHEID

- a) **Blijf alert, kijk waar u mee bezig bent en gebruik uw gezonde verstand wanneer u met elektrisch gereedschap werkt. Gebruik geen elektrisch gereedschap wanneer u moe bent of onder de invloed van drugs, alcohol of medicijnen.** Een moment van onoplettendheid bij het gebruik van elektrisch gereedschap kan leiden tot ernstig persoonlijk letsel.
  - b) **Gebruik een veiligheidsuitrusting. Draag altijd oogbescherming.** Een veiligheidsuitrusting, zoals een stofmasker, schoenen met antislipzolen, een veiligheidshelm, of oorbescherming die onder de juiste omstandigheden gebruikt wordt, vermindert de kans op persoonlijk letsel.
  - c) **Pas op dat het apparaat niet onbedoeld wordt gestart. Zorg ervoor dat de schakelaar uit staat voordat u de voeding en/of batterij aansluit, en als u de machine oppakt en draagt.** Gereedschap dragen terwijl u uw vinger op de schakelaar houdt, of de stekker in het stopcontact steken terwijl het gereedschap ingeschakeld staat, is vragen om ongelukken.
  - d) **Verwijder inbussleutels of moersleutels voordat u het gereedschap inschakelt.** Een sleutel die nog in of op een draaiend onderdeel van het elektrische gereedschap zit, kan leiden tot ernstig persoonlijk letsel.
  - e) **Werk niet boven uw macht. Zorg er altijd voor dat u stevig staat en goed in balans bent.** Hierdoor heft u betere controle over het gereedschap in onverwachte situaties.
  - f) **Draag geschikte kleding. Draag geen loszittende kleding of sieraden. Houd uw haar, kleding en handschoenen uit de buurt van bewegende onderdelen.** Loszittende kleding, sieraden of lang haar kan vast komen te zitten in bewegende onderdelen.
  - g) **Wanneer er apparaten worden bijgeleverd voor stofafzuiging en -opvang, zorg er dan voor dat deze aangesloten zijn en op de juiste manier gebruikt worden.** Het gebruik van deze apparaten vermindert de gevaren die door stof kunnen ontstaan.
- ## 4. GEBRUIK EN ONDERHOUD VAN ELEKTRISCH GEREEDSCHAP
- a) **Forceer het gereedschap niet. Gebruik gereedschap dat voor de toepassing geschikt is.** Het gebruik van geschikt gereedschap levert beter werk af en werkt veiliger als het gebruikt wordt op de snelheid waar het voor ontworpen is.
  - b) **Gebruik het gereedschap niet wanneer de aan/uitschakelaar niet functioneert.** Gereedschap dat niet kan worden bediend met behulp van de schakelaar is gevaarlijk en dient te worden gerepareerd.
  - c) **Neem de stekker uit het stopcontact en/of verwijder de batterij voordat u instellingen verandert, toebehoren vervangt of de machine opbergt.** Deze preventieve veiligheidsmaatregelen verminderen de kans op het ongewild inschakelen van het gereedschap.

**d) Berg gereedschap dat niet gebruikt wordt buiten het bereik van kinderen op en laat personen die niet bekend zijn met het gereedschap of met deze veiligheidsinstructies het gereedschap niet bedienen.** Elektrisch gereedschap kan in de handen van ongetrainde gebruikers gevaarlijk zijn.

**e) Onderhoud elektrisch gereedschap op de juiste wijze. Controleer of bewegende onderdelen nog goed uitgelijnd staan, of ze niet ergens vastzitten en controleer op elke andere omstandigheid die ervoor kan zorgen dat het gereedschap niet goed functioneert. Wanneer het gereedschap beschadigd is, dient u het te repareren voordat u het in gebruik neemt.** Veel ongelukken worden veroorzaakt door slecht onderhouden elektrisch gereedschap.

**f) Houd snijdend gereedschap schoon en scherp.** Goed onderhouden snijdend gereedschap met scherpe zaagbladen/messen zal minder snel vastlopen en is makkelijker te bedienen.

**g) Gebruik het gereedschap, de accessoires, de bitjes, enz. in overeenstemming met deze instructies en op de manier zoals bedoeld voor het specifieke type elektrisch gereedschap, rekening houdend met de werkomstandigheden en het uit te voeren werk.** Het gereedschap gebruiken voor andere doeleinden dan waar deze voor ontworpen is, kan gevaarlijke situaties opleveren.

## 46 5. GEBRUIK EN ONDERHOUD VAN ACCUGEREEDSCHAP

**a) Laad het accupack alleen op met de door de fabrikant aangegeven oplader.** Een oplader die geschikt is voor het ene type accupack, kan brand veroorzaken wanneer die gebruikt wordt voor een ander type accupack.

**b) Gebruik het gereedschap uitsluitend met het aangegeven accupack.** Door het gebruik van andere accupacks ontstaat de kans op letsel of brand.

**c) Wanneer het accupack niet gebruikt wordt, dient u het uit de buurt te houden van metalen voorwerpen, zoals paperclips, munten, sleutels, spijkers, schroeven of andere kleine metalen voorwerpen die een verbinding kunnen maken tussen de contactpunten van de terminal.** Het kortsluiten van de accuterminals kan zorgen voor brandwonden of brand.

**d) Onder extreme omstandigheden kan er vloeistof uit de accu lopen; raak deze vloeistof niet aan. Wanneer u toch onverhoopt met de vloeistof in aanraking komt, dient u dit onmiddellijk af te spoelen met water. Wanneer de vloeistof in de ogen komt, dient u zo snel mogelijk een arts te raadplegen.** Vloeistof die afkomstig is uit de accu kan irritatie of brandwonden veroorzaken.

## 6. SERVICE

**a) Laat uw elektrisch gereedschap repareren door een bevoegde reparateur die alleen originele reserveonderdelen gebruikt.** Zo bent u er zeker van dat uw gereedschap veilig

blijft.

# VEILIGHEIDSINSTRUCTIES VOOR ALLE BEWERKINGEN

## DEZE VEILIGHEIDSWAARSCHUWINGEN GELDEN VOOR SLIJP-EN SNIJBEWERKINGEN:

- a) Deze machine is bedoeld om gebruikt te worden als slijpmachine, en doorslijpmachine. Lees alle veiligheidswaarschuwingen, instructies, illustraties en specificaties die met deze machine geleverd zijn.** Worden de instructies hieronder niet opgevolgd, dank aan dat resulteren in elektrische schok, brand en of ernstig letsel.
- b) Bewerkingen zoals slijpen, staalborstelen, polijsten worden met deze machine niet aanbevolen.** Bewerkingen waarvoor de machine niet bedoeld is, kunnen gevaarlijk zijn en persoonlijk letsel veroorzaken.
- c) Gebruik geen accessoires die niet speciaal ontworpen en aanbevolen zijn door de fabrikant van de machine.** Het feit dat een accessoire op de machine past, betekent niet dat de veilige werking gegarandeerd is.
- d) De nominale snelheid van een accessoire moet minstens zo groot zijn als de maximale snelheid van de machine.** Accessoires die op een te hoge snelheid worden gebruikt, kunnen uit elkaar vliegen.
- e) De buitendiameter en de dikte van een accessoire moeten binnen de capaciteit van de machine passen.** Accessoires van de verkeerde grootte kunnen niet goed beschermd en bediend worden.
- f) Inzetgereedschappen met schroefdraadinzetstuk moeten nauwkeurig op de schroefdraad van de uitgaande as passen. De gatdiameter van met een flens gemonteerde inzetgereedschappen moet passen bij de opnamediameter van de flens.** Inzetgereedschappen die niet nauwkeurig op het elektrische gereedschap bevestigd worden, draaien ongelijkmatig, trillen sterk en kunnen tot verlies van de controle leiden.
- g) Gebruik geen beschadigde accessoires. Controleer de accessoires voor gebruik: schuurschijven op spaanders en barsten, scheuren en bovenmatige slijtage. Mocht de machine of een accessoire vallen, inspecteer hem dan op schade of gebruik een nieuw accessoire. Zorg er na inspectie en montage van een accessoire voor dat u en omstanders uit het vlak van het draaiende accessoire staan en laat de machine een minuut op maximale onbelaste snelheid draaien.** Een beschadigd accessoire zal meestal tijdens een dergelijke test uit elkaar breken.
- h) Draag persoonlijke beschermingsmiddelen. Afhankelijk van de werkzaamheden draagt**

**u hoofdbescherming of een veiligheidsbril. Draag zonodig een stofmasker, gehoorbescherming, handschoenen en een schort waarmee afgeslepen materiaal en delen van het werkstuk mee kunnen worden opgevangen.** De oogbescherming moet geschikt zijn om rondvliegende deeltjes op te vangen die bij de werkzaamheden ontstaan. Het stofmasker moet geschikt zijn om deeltjes uit de lucht te filteren. Langdurige blootstelling aan lawaai kan tot gehoorschade leiden.

- i) Houd omstanders op een veilige afstand van het werkgebied. Iedereen die zich in het werkgebied bevindt moet persoonlijke beschermingsmiddelen dragen.** Brokstukken van het werkstuk en een gebroken accessoire kunnen wegvliegen en letsel veroorzaken, ook buiten de onmiddellijke omgeving van de werkzaamheden.
- j) Houd de machine alleen vast bij de geïsoleerde handgrepen, wanneer uw werkzaamheden tot gevolg kunnen hebben dat het accessoire in contact komt met b) verborgen bedrading.** Contact met een onder spanning staande leiding kan uw metalen delen van het gereedschap onder spanning zetten en tot een elektrische schok leiden.
- k) Leg de machine nooit neer als het accessoire nog in beweging is.** Het draaiende accessoire kan tegen de oppervlakte komen waardoor u de macht over de machine verliest.
- l) Laat de machine niet draaien terwijl u hem opzij draagt.** Door onbedoeld contact met het draaiende accessoire kan uw kleding worden gegrepen, waardoor de machine in aanraking met uw lichaam komt.
- m) Maak de ventilatieopeningen van de machine geregeld schoon.** De ventilator van de motor brengt stof binnen de behuizing en door ophoping van metalen deeltjes kan er een elektrisch gevaar ontstaan
- n) Gebruik de machine niet bij ontbrandbare materialen.** Ze zouden door vonken in brand kunnen raken.
- o) Gebruik geen accessoires die een vloeibaar koelmiddel nodig hebben.** Het gebruik van water of andere vloeibare koelmiddelen kan elektrocutie of elektrische schokken tot gevolg hebben
- p) Houd het handvat vast als u werkt.** Gebruik altijd de hulphandvatten die met de machine geleverd zijn. Als u de machine niet beheerst kan dat in persoonlijk letsel resulteren.

## VERDERE VEILIGHEIDSINSTRUCTIES VOOR ALLE BEWERKINGEN

### TERUGSLAG EN DAARMEE VERWANTE WAARSCHUWINGEN

Terugslag is een plotselinge reactie van een draaiend

wiel of ander accessoire als het plotseling bekneld raakt. Het accessoire blijft daardoor ineens stilstaan waardoor de machine onbeheerst gedwongen wordt in een richting die tegengesteld is aan de draairichting van het accessoire.

Bijvoorbeeld, als een slijpwiel in het werkstuk blijft klemzitten, dan zal de rand van het wiel zich in de oppervlakte van het materiaal graven waarna het wiel naar buiten schiet. Het wiel kan in de richting van de gebruiker schieten of in de andere richting, afhankelijk van de bewegingsrichting van het wiel op het moment dat het vast bleef zitten. Een schuurwiel kan onder die omstandigheden ook breken.

Terugslag is het gevolg van verkeerd gebruik van een machine en/of onjuiste bedrijfsprocedures en -omstandigheden. Met de juiste maatregelen kan het vermeden worden, zoals hieronder is beschreven.

- a) Houd de machine stevig vast en zorg ervoor dat lichaam en armen in een zodanige positie staan dat u de terugslagkrachten kunt weerstaan. Maak steeds gebruik van het hulphandvat, als het aanwezig is, zodat u tijdens het opstarten maximale beheersing hebt over terugslag en koppelreacties.** De gebruiker kan koppelreacties en terugslagkrachten beheersen met de juiste voorzorgsmaatregelen.
- b) Houd uw hand nooit bij het draaiende accessoire.** Het accessoire kan over uw hand terugslaan.
- c) Houd uw lichaam niet op een plaats waar de machine komt als er terugslag optreedt.** Bij terugslag schiet de machine in een richting die tegengesteld is aan de beweging van het wiel, op het moment dat het wiel vastklemt.
- d) Wees voorzichtig bij het werken langs hoeken, scherpe randen e.d. zodat vermeden wordt dat de machine terugstuiter en het accessoire blijft vastzitten.** Hoeken, scherpe randen en stuiteren kunnen het draaiende accessoire vastgrijpen waardoor u de macht over de machine verliest of er terugslag optreedt.
- e) Monteer geen kettingzaag, houtsnijmes of zaagblad met tanden.** Dergelijke gereedschappen geven vaak terugslag en het gevaar dat u de macht over de machine verliest.

## EXTRA VEILIGHEIDSINSTRUCTIES VOOR SLIJPEN EN AFKORTEN

### VEILIGHEIDSWAARSCHUWINGEN BETREFFENDE SLIJJP- EN SCHUURBEWERKINGEN:

- a) Gebruik alleen een wieltype dat is aanbevolen voor de machine en de specifieke beschermkap die voor dat wiel bedoeld is.** Wielen die niet geschikt zijn voor de

machine kunnen niet goed beschermd worden en zijn onveilig.

- b) **Gebogen slijpschijven moeten zodanig gemonteerd worden dat hun slijppoppervlak niet boven de rand van de beschermkap uit steekt.** Een onjuist gemonteerde slijpschijf die over de rand van de slijpschijf uitsteekt, kan onvoldoende afgeschermd worden.
- c) **De kap moet stevig aan de machine bevestigd zijn en gepositioneerd zijn voor maximale veiligheid, zodat een minimale oppervlakte van het wiel in de richting van de gebruiker is blootgesteld.** De beschermkap helpt de bediener te beschermen tegen brokstukken en toevallig contact met het slijptoebehoren alsmede tegen vonken die de kleding kunnen doen ontbranden.
- d) **Wielen mogen alleen worden gebruikt voor aanbevolen toepassingen. Probeer bijvoorbeeld niet te slijpen met de kant van een snijwiel.** Een schurend snijwiel is bedoeld voor het slijpen van de oppervlakte – door kracht op de zijkant uit te oefenen zou het wielen uit elkaar kunnen liggen.
- e) **Gebruik steeds onbeschadigde wielflenzen die de juiste grootte en vorm hebben voor het gebruikte wiel.** De juiste wielflenzen ondersteunen het wiel en verminderen de kans dat het wiel breekt. Flenzen voor snijwielen zijn anders dan flenzen voor slijpwielen.
- f) **Gebruik geen afgeslepen wielen van een machine die werkt met een groter vermogen.** Een wiel dat geschikt is voor een groter vermogen, is niet geschikt voor de hogere snelheid van een kleinere machine en zou kunnen breken.

## ANDERE VEILIGHEIDSWAARSCHUWINGEN VOOR SCHURENDE SNIJBEWERKINGEN:

- a) **Laat het snijwiel niet “vastlopen” en gebruik geen overmatige druk. Probeer niet extra diep te snijden.** Door overbelasting van het wiel vergroot u de kans dat het wiel verbuigt of in de snede blijft vastzitten, waardoor het wiel terugslaat of breekt.
- b) **Zorg ervoor dat uw lichaam zich niet in de lijn van het draaiende wiel bevindt en niet erachter.** Beweegt het wiel, op het moment van gebruik, van uw lichaam af, dan zullen de machine en het wiel door een eventuele terugslag in uw richting komen.
- c) **Blijft het wiel vastzetten of moeten de werkzaamheden onderbroken worden, schakel de machine dan uit en houd hem stil tot het wiel volledig tot stilstand is gekomen. Probeer het snijwiel niet uit de snede te verwijderen terwijl het wiel in beweging is, want er kan terugslag optreden.** Onderzoek de oorzaak van het

vastzittende wiel en neem maatregelen om het probleem te verhelpen.

- d) **Herstart de machine niet in het werkstuk. Laat het wiel tot volle snelheid komen en breng het weer terug in de snede.** Het wiel kan vastklemmen, weglopen en terugslaan als de machine wordt gestart met het wiel in het werkstuk.
- e) **Ondersteun panelen en grote werkstukken om het gevaar van vastklemmen en terugslag te vermijden. Een groot werkstuk kan onder eigen gewicht doorzakken.** Ondersteun het werkstuk in de buurt van de snijlijn en aan de rand van het werkstuk, aan weerszijden van het wiel.
- f) **Wees extra voorzichtig bij het maken van een “zaksnede” tussen bestaande muren of in een ander blind gebied.** Het uitstekende wiel kan in contact komen met gas- en waterbuizen, met elektrische bedrading of andere voorwerpen waardoor er terugslag ontstaat.

## VEILIGHEIDSINSTRUCTIES VOOR HET ACCUPACK

- a) **Batterijcellen en accupacks mogen niet gedemonteerd, geopend of vernietigd worden.**
- b) **Sluit accupacks niet kort. Bewaar accupacks niet willekeurig in een doos of lade waar ze elkaar kunnen kortsluiten of door geleidende voorwerpen kortgesloten kunnen worden.** Houd het accupack op een afstand van andere metalen voorwerpen als paperclips, munstukken, sleutels, nagels, schroeven en andere kleine metalen voorwerpen die de contacten van de accupack kunnen verbinden. Kortgesloten contacten van accupacks kunnen brandwonden of brand veroorzaken.
- c) **Stel accupacks niet bloot aan warmte of vuur. Vermijd opslag in direct zonlicht.**
- d) **Stel accupacks niet bloot aan mechanische schokken.**
- e) **Als een accu lekt dient men voorzichtig te zijn dat de vloeistof niet in contact komt met de huid of de ogen. Als dat toch gebeurt spoelt men de huid onder stromend water en raadpleegt men een arts.**
- f) **Raadpleeg meteen een arts wanneer een batterij of accupack is ingeslikt .**
- g) **Houd batterijcellen en accupacks schoon en droog.**
- h) **Veeg de aansluitingen van het accupack schoon met een droge doek als ze vuil zijn geworden.**
- i) **Accupacks moeten voor gebruik worden opgeladen. Lees de gebruiksaanwijzing voor de juiste laadinstructies.**
- j) **Laat accupacks niet langdurig opladen als ze niet worden gebruikt.**
- k) **Na een lange opslagperiode kan het nodig**



**zijn het accupack enkele keren op te laden en te ontladen voor een optimale prestatie.**

- l) Accupacks presteren het best bij normale kamertemperatuur (20°C ± 5°C).**
- m) Wanneer u accupacks wegwerpt, dient u accupacks van verschillende elektrochemische systemen van elkaar afgezonderd te houden.**
- n) Laad alleen op met een lader met de technische gegevens van WORX. Gebruik geen andere lader dan de lader die specifiek voor dat doel met de apparatuur is meegeleverd.** Een lader voor één type accupack geschikt is kan een brandgevaar inhouden wanneer gebruikt met een ander type.
- o) Gebruikt geen accupack dat niet bedoeld is voor gebruik met deze apparatuur.**
- p) Houd accupacks buiten het bereik van kinderen.**
- q) Bewaar de oorspronkelijke instructies van het product voor latere gebruik.**
- r) Verwijder het batterijpakket uit de apparatuur als het niet in gebruik is.**
- s) Volg de juiste procedure voor afvalverwijdering na afdanken van dit apparaat .**

	Niet verbranden
	Zorg ervoor dat de batterij voorafgaand aan het verwisselen van de accessoires wordt verwijderd.
 <b>Li-Ion</b>	Batterijen niet weggooien. Breng lege accu's naar een recyclecentrum of inzamelpunt voor chemisch afval bij u in de buurt.
	Afgedankte elektrische producten mogen niet bij het normale huisafval terechtkomen. Breng deze producten waar mogelijk naar een recyclecentrum bij u in de buurt. Vraag de verkoper of de gemeente informatie en advies over het recyclen van elektrische apparatuur.

## SYMBOLLEN

	Om het risico op letsels te beperken, moet u de gebruikershandleiding lezen
	Waarschuwing
	Draag oorbescherming
	Draag oogbescherming
	Draag een stofmasker
	Draag beschermende handschoenen
	Niet blootstellen aan regen of water

## ONDERDELENLIJST

- 1. EXTRA HANDGREEP**
- 2. ASSTOP VERGRENDING**
- 3. AAN/UIT-SCHAKELAAR**
- 4. ONTGRENDELKNOP ACCUPACK \***
- 5. ACCUPACK \***
- 6. WIELKAP VOOR HET SLIJPEN**
- 7. SLIJPSCHIJF**
- 8. STELSLEUTEL**
- 9. BINNENSTE FLENS**
- 10. BUITENSTE FLENS**
- 11. MOER OM KLEM IN TE STELLEN**
- 12. UITGAANDE AS**
- 13. BESCHERMING VAN KLEMHENDEL**
- 14. BESCHERMKAP VOOR DOORSLIJPEN \***

\* Niet alle afgebeelde of beschreven toebehoren worden standaard meegeleverd.

# TECHNISCHE GEGEVENS

Type **WX803 WX803.9 (800-819 - aanduiding van machines, kenmerkend voor Haakse slijpmachine)**

	WX803	WX803.9
spanning acculader	100-240V~50/60Hz	/
Nominaal Spanning	20V $\equiv$ Max**	
Toerental onbelast	8600/min	
Slijpschijfdiameter	125mm	
Binnendiameter schijf	22mm	
Schroefdraad as	M14	
Gewicht	1.8kg	1.54kg

**\*\* Spanning gemeten zonder belasting. Beginspanning batterij bereikt maximum 20 volt. Nominale spanning is 18 volt.**

## GELUIDSPRODUCTIE

A-gewogen geluidsdruk  $L_{pA}$ : 86.8dB(A)  
 $K_{pA}$ =3 dB(A)

A-gewogen geluidsvermogen  $L_{wA}$ : 97.8dB(A)  
 $K_{wA}$ =3 dB(A)

**Draag oorbescherming.**



## TRILLINGSGEVENS

Totale trillingswaarden (som triax vector) bepaald volgens EN 60745:

schuren van oppervlakte of schuren en slijpen	Trillingswaarde $a_{h,AG} = 4,300m/s^2$
	Onzekerheid $K = 1.5m/s^2$

De opgegeven totale trillingswaarde kan worden gebruikt om een gereedschap met een ander te vergelijken en kan ook dienen als een voorlopige beoordeling van de blootstelling.

**! WAARSCHUWING:** De mate van trilling tijdens gebruik van deze vermogensmachine kan verschillen van de nominale waarde, afhankelijk van de wijze waarop de machine wordt gebruikt, zoals in de volgende voorbeelden:  
Hoe de machine gebruikt wordt en hoe het materiaal gesneden of geboord wordt.  
De conditie en de onderhoudstoestand van de machine.

Gebruik van de juiste toebehoren. Zorg ervoor dat ze scherp zijn en in goede conditie.

De wijze waarop de handvatten worden vastgehouden en het gebruik van toebehoren die trillingen verminderen.

De machine moet gebruikt worden zoals door de ontwerper bedoeld is en in overeenstemming met deze instructies.

**Deze machine kan een trillingsyndroom in hand en arm veroorzaken als hij niet op de juiste wijze gehanteerd wordt.**



**WAARSCHUWING:** Voor de nauwkeurigheid moet bij een schatting van het blootstellingsniveau in de feitelijke gebruiksomstandigheden rekening worden gehouden met alle delen van de bewerking, zoals het moment dat de machine wordt uitgeschakeld en de tijden waarop de machine loopt zonder daadwerkelijk gebruikt te worden. Dit kan het blootstellingsniveau over de totale werkperiode aanzienlijk verminderen. De blootstelling aan trillingen verminderen. Gebruik ALTIJD scherpe beitels, boren en zaagbladen. Onderhoud de machine volgens deze instructies en houd hem goed gesmeerd (voor zover van toepassing)

Wordt de machine geregeld gebruikt, schaf dan toebehoren tegen trillingen aan.

Plan de werkzaamheden zodat de taken met veel trillingen over een aantal dagen verspreid worden.

## ACCESSOIRES

	WX803	WX803.9
Metalen slijpschijf	1	1
Wielkap voor het slijpen	1	1
Stelsleutel	1	1
Extra handgreep	1	1
Accu (WA3551.1)	1	/
Accu (WA3553)	1	/
Lader (WA3860)	1	/

Wij adviseren u alle accessoires te kopen in de winkel waar u het gereedschap heeft aangekocht. Kijk op de verpakking van accessoires voor meer informatie. Ook het winkelpersoneel kan u helpen en adviseren.

# BEDIENINGSINSTRUCTIES

 **OPMERKING:** Lees het instructieboekje aandachtig voor gebruik van het gereedschap

## Gebruik volgens bestemming:

De machine is bestemd voor het doorslijpen, afbramen en borstelen van metaal en steen zonder gebruik van water. Voor het doorslijpen van metaal moet een speciale beschermkap voor doorslijpen (toebehooren) worden gebruikt.

## ASSEMBLAGE EN BEDIENING

ACTIE	FIGUUR
<b>VOOR GEBRUIK</b>	
De accu verwijderen	Zie Fig. A1
De batterij opladen	Zie Fig. A2
De accu installeren  <b>WAARSCHUWING: Als u de accu vervangt, plaats dan de accu niet eerder dan wanneer de slijp-/zaagschijf geheel stilstaat.</b>	Ver Fig. A3
<b>MONTAGE</b>	
Instelbare Voorste Handgreep	Zie Fig. B
Montage Slijp-/snijdschijf	Zie Fig. C1, C2, C3

Aanpassen Van De Beschermkap  
**Opmerking: Verwijder het accu uit het gereedschap voor werkzaamheden aan de machine. Voor werkzaamheden met afbraam- of doorslijpschijven moet de beschermkap gemonteerd zijn. Gebruik altijd het juiste type schijf voor uw toepassing. Als de machine wordt gebruikt voor doorslijptoeepassingen, moet een specifieke beschermkap voor deze toepassing worden gemonteerd.**

De codeernok op de beschermkap zorgt ervoor dat alleen een bij dit type machine passende beschermkap gemonteerd kan worden. Open de spanhendel. Plaats de beschermkap met de codeernok in de codeergroef op de ashals aan de voorzijde van de machine en draai de beschermkap in de gewenste stand (werkstand). Sluit de spanhendel voor het vastklemmen van de beschermkap.

**De gesloten zijde van de beschermkap moet altijd naar de bediener wijzen.**

Zie Fig. D

## BEDIENING

Aan/Uit-schakelaar	Zie Fig. E
Handgrepen	Zie Fig. F
Ruw slijpen  <b>Waarschuwing! Nooit een snijdschijf gebruiken of te ruwen.</b>	
Doorslijpen	Zie Fig. G

51

## AANWIJZINGEN VOOR HET GEBRUIK VAN DE HAAKSE SLIJPMACHINE

1. Begin altijd onbelast totdat de maximale snelheid is bereikt en begin dan pas met werken.
2. Forceer de schijf niet om sneller te willen werken, het verminderen van de bewegingssnelheid van de schijf leidt tot langere werktijd.
3. Houd altijd een hoek van 15-30 graden tussen de schijf en het werkobject. Grotere hoeken veroorzaken groeven in het werkobject en tasten de afwerking van het oppervlak aan. Beweeg de

slijpmachine overdwars of heen en weer over het werkobject.

- Verander bij het gebruik van een doorslijpschijf nooit de slijphoek, hierdoor kan de schijf namelijk stoppen of breken, of de motor afslaan. Slijp bij het doorslijpen alleen tegen de slijprichting van de schijf in, anders kan de schijf zich uit de groef duwen. Bij het doorslijpen van zeer hard materiaal, verkrijgt u het beste resultaat met een diamantschijf.
- Bij het gebruik van een diamantschijf wordt deze heel heet.
- U zult dan een vonkenring zien rondom de draaiende schijf. Stop dan met snijden en laat de snijmachine gedurende 2-3 minuten afkoelen door deze onbelast te laten draaien.
- Zorg er altijd voor dat het werkobject goed vastzit met behulp van klemmen of anderszins zodat deze niet kan bewegen.

## ONDERHOUD

**Verwijder het accu uit het gereedschap voordat u aanpassingen of onderhoudswerkzaamheden uitvoert.**

Dit gereedschap bevat geen onderdelen die door de gebruiker dienen te worden onderhouden. Gebruik nooit water of chemische reinigingsmiddelen voor het schoonmaken van uw elektrische gereedschap. Veeg schoon met een droge doek. Bewaar uw elektrische gereedschap altijd op een droge plaats. Houd de ventilatieopeningen van de motor schoon. Houd alle bedieningselementen vrij van stof. Af en toe ziet u vonken in de ventilatiegleuven. Dit is normaal en zal uw gereedschap niet beschadigen.

## PROBLEMEN OPLOSSEN

De haakse slijpmachine is gemakkelijk te bedienen. Mochten er problemen zijn, controleer dan het volgende:

- Trit of zwabbert het slijpwiel, controleer dan of de buitenste flens goed vastzit en dat het wiel zich goed op de flensplaat bevindt.
- Toont het wiel enig teken van beschadiging, gebruik het dan niet. Het beschadigde wiel kan uit elkaar vallen. Verwijder het en gebruik een nieuw wiel. Gooi een oud slijpwiel verstandig weg.
- Werkt u met aluminium of een dergelijke zachte legering, dan zal het wiel spoedig verstopt raken zodat het niet meer effectief kan slijpen.

## BESCHERMING VAN HET MILIEU



Afgedankte elektrische producten mogen niet bij het normale huisafval terechtkomen. Breng deze producten waar mogelijk naar een recyclecentrum bij u in de buurt. Vraag de verkoper of de gemeente informatie en advies over het recyclen van elektrische apparatuur.

## CONFORMITEITVERKLARING

Wij,  
POSITEC Germany GmbH  
Grüner Weg 10, 50825 Cologne, Germany

Verklaren dat het product  
Beschrijving **WORX Haakse slijpmachine**  
Type **WX803 WX803.9 (800-819 -**  
**aanduiding van machines, kenmerkend voor**  
**Haakse slijpmachine)**  
Beschrijving **Slijpen langs de rand en zijwaarts**

Overeenkomt met de volgende richtlijnen:  
**2006/42/EC, 2011/65/EU, 2014/30/EU**

Normen voldoen aan,  
**EN 55014-1, EN 55014-2, EN 60745-1,**  
**EN 60745-2-3**

De persoon die bevoegd is om het technische bestand te compileren,

**Naam Marcel Filz**  
**Adres Positec Germany GmbH**  
**Grüner Weg 10, 50825 Cologne, Germany**



2018/09/20  
Allen Ding  
Plaatsvervangend Chief Ingenieur, Testen en  
Certificering  
Positec Technology (China) Co., Ltd  
18, Dongwang Road, Suzhou Industrial  
Park, Jiangsu 215123, P. R. China

# OGÓLNE OSTRZEŻENIA DOTYCZĄCE BEZPIECZEŃSTWA PODCZAS PRACY Z ELEKTRONARZĘDZIAMI

**! UWAGA:** Należy przeczytać wszystkie przepisy. Błędy w przestrzeganiu następujących przepisów mogą spowodować porażenie prądem, pożar i/ lub ciężkie obrażenia ciała.

## Należy dobrze przechowywać te przepisy.

Użyte w dalszej części pojęcie „elektronarzędzie” odnosi się do elektronarzędzi napędzanych prądem (z kablem zasilającym) i do elektronarzędzi napędzanych akumulatorami (bez kabla zasilającego).

## 1. MIEJSCE PRACY

- a) **Miejsce pracy należy utrzymywać w czystości i dobrze oświetlone.** Nieporządek i nie oświetlane zakreśły pracy mogą doprowadzić do wypadków.
- b) **Nie należy pracować tym narzędziem w otoczeniu zagrożonym wybuchem, w którym znajdują się np. łatwopalne cieczce, gazy lub pyły.** Elektronarzędzia wywołują iskry, które mogą podpalić ten pył lub parę.
- c) **Elektronarzędzie trzymać podczas pracy z daleka od dzieci i innych osób.** Przy odwróceniu uwagi można stracić kontrolę nad narzędziem.

## 2. BEZPIECZEŃSTWO ELEKTRYCZNE

- a) **Wtyczka urządzenia musi pasować do gniazda. Nie wolno zmieniać wtyczki w jakikolwiek sposób. Nie należy używać wtyczek adapterowych razem z uziemionymi narzędziami.** Niezmienione wtyczki i pasujące gniazda zmniejszają ryzyko porażenia prądem.
- b) **Należy unikać kontaktu z uziemionymi powierzchniami jak rury, grzejniki, piece i lodówki.** Istnieje zwiększone ryzyko porażenia prądem, gdy Państwo ciało jest uziemione.
- c) **Urządzenie należy trzymać zabezpieczone przed deszczem i wilgocią.** Wniknięcie wody do elektronarzędzia podwyższa ryzyko porażenia prądem.
- d) **Nigdy nie należy używać kabla do innych czynności. Nigdy nie używać kabla do noszenia urządzenia za kabel, zawieszania lub do wyciągania wtyczki z gniazda. Kabel należy trzymać z daleka od wysokich temperatur, oleju; ostrych krawędzi lub ruchomych części urządzenia.** Uszkodzone lub poplątane kable zwiększają ryzyko porażenia prądem.
- e) **W przypadku, że elektronarzędziem pracuje się na świeżym powietrzu należy używać kabla przedłużającego, który dopuszczony jest do używania na zewnątrz.** Użycie dopuszczonego do używania na zewnątrz kabla przedłużającego zmniejsza ryzyko porażenia prądem.
- f) **Jeśli nie można uniknąć posługiwania się elektronarzędziem w miejscu o dużej**

wilgotności należy użyć zabezpieczonego zasilacza domowego (RCD). Stosowanie RCD zmniejsza ryzyko porażenia prądem elektrycznym.

## 3. BEZPIECZEŃSTWO OSÓB

- a) **Należy być uważnym, zważać na to co się robi i pracę elektronarzędziem rozpoczynać z rozsądkiem. Nie należy używać urządzenia gdy jest się zmęczonym lub pod wpływem narkotyków, alkoholu lub leków.** Moment nieuwagi przy użyciu urządzenia może doprowadzić do poważnych obrażeń ciała.
- b) **Należy nosić osobiste wyposażenie ochronne i zawsze okulary ochronne.** Noszenie osobistego wyposażenia ochronnego jak maska przeciwpyłowa, nie ślizgające się buty robocze, hełm ochrony lub ochrona słuchu, w zależności od rodzaju i użycia elektronarzędzia zmniejsza ryzyko obrażeń ciała.
- c) **Należy zapobiec przypadkowemu uruchomieniu. Przed podłączeniem do sieci zasilającej i/lub zestawu baterii, podniesieniem urządzenia i przeniesieniem urządzenia należy sprawdzić, czy przełącznik znajduje się w pozycji wyłączenia.** W przypadku, że przy noszeniu urządzenia trzyma się palec na włączniku/wyłączniku lub włączone urządzenie podłączone zostanie do prądu, to może to doprowadzić do wypadków.
- d) **Zanim urządzenie zostanie włączone należy usunąć narzędzia nastawcze lub klucze.** Narzędzie lub klucz, które znajdują się w ruchomych częściach urządzenia mogą doprowadzić do obrażeń ciała.
- e) **Nie należy przeceniać swoich możliwości. Należy dbać o bezpieczną pozycję pracy i zawsze utrzymywać równowagę.** Przez to możliwa jest lepsza kontrola urządzenia w nieprzewidywanych sytuacjach.
- f) **Należy nosić odpowiednie ubranie. Nie należy nosić luźnego ubrania lub biżuterii. Włosy, ubranie i rękawice należy trzymać z daleka od ruchomych części.** Luźne ubranie, biżuteria lub długie włosy mogą zostać ujęte przez poruszające się części.
- g) **W przypadku, że możliwe jest zamontowanie urządzeń odsysających lub podchwytyjących należy upewnić się, czy są one właściwie podłączone i prawidłowo użyte.** Użycie tych urządzeń zmniejsza zagrożenie spowodowane pyłami.

## 4. STARANNE OBCOWANIE ORAZ UŻYCIE ELEKTRONARZĘDZI

- a) **Nie należy przeciążać urządzenia. Do pracy używać należy elektronarzędzia, które jest do tego przewidziane.** Odpowiednim narzędziem pracuje się lepiej i bezpieczniej w podanym zakresie sprawności.
- b) **Nie należy używać elektronarzędzia, którego włącznik/wyłącznik jest uszkodzony.** Elektronarzędzie, którego nie można włączyć lub wyłączyć jest niebezpieczne i musi zostać naprawione.

- c) **Należy odłączyć wtykę od źródła zasilania i/lub zestawu baterii, przed wykonaniem jakichkolwiek regulacji, zmiany akcesoriów lub podczas przechowywania elektronarzędzi.** Ten środek ostrożności zapobiega niezamierzonemu włączeniu się urządzenia.
- d) **Nie używane elektronarzędzia należy przechowywać poza zasięgiem dzieci. Nie należy dać narzędzia do użytku osobom, które jego nie znają lub nie przeczytały tych przepisów.** Używane przez niedoświadczoną osobę elektronarzędzia są niebezpieczne.
- e) **Urządzenie należy pieczołowicie pielęgnować. Należy kontrolować, czy ruchome części urządzenia funkcjonują bez zarzutu i nie są zablokowane, czy części nie są pęknięte lub uszkodzone, co mogłoby mieć wpływ na prawidłowe funkcjonowanie urządzenia. Uszkodzone części należy przed użyciem urządzenia oddać do naprawy.** Wiele wypadków spowodowanych jest przez niewłaściwą konserwację elektronarzędzi.
- f) **Narzędzia tnące należy utrzymywać ostre i czyste.** Starannie pielęgnowane narzędzia tnące z ostrymi krawędziami tnącymi zablokują się rzadziej i łatwiej się je prowadzi.
- g) **Elektronarzędzia, osprzęt, narzędzia itd. należy używać odpowiednio do tych przepisów i tak, jak jest to przewidziane dla tego specjalnego typu urządzenia. Uwzględnić należy przy tym warunki pracy i czynność do wykonania.** Użycie elektronarzędzi do innych niż przewidziane prace może doprowadzić do niebezpiecznych sytuacji.

## 5. STARANNE UŻYTKOWANIE ELEKTRONARZĘDZI NAPĘDZANYCH AKUMULATORAMI

- a) **Akumulatory należy ładować tylko w ładowarkach, które poleci) producent.** Dla ładowarki, która nadaje się do ładowania określonych akumulatorów istnieje niebezpieczeństwo pożaru, gdy użyte zostaną inne akumulatory.
- b) **Do elektronarzędzi należy używać jedynie przewidzianych do tego akumulatorów.** Użycie innych akumulatorów może doprowadzić do obrażeń ciała i niebezpieczeństwa pożaru.
- c) **Nie używany akumulator należy trzymać z daleka od spinaczy, monet, kluczy, gwoździ, śrub lub innych małych przedmiotów metalowych, które mogłyby spowodować zmostkowanie kontaktów.** Zwarcie pomiędzy kontaktami akumulatora może spowodować oparzenia lub pożar.
- d) **Przy niewłaściwym użyciu możliwe jest wydostanie się cieczy z akumulatora. Należy unikać kontaktu z nią. Przy przypadkowym kontakcie spłukać wodą. W przypadku, że ciecz dostała się do oczu należy dodatkowo skonsultować się z lekarzem.** Ciecz akumulatorowa może doprowadzić do podrażnienia skóry lub oparzeń,

## 6. SERWIS

- a) **Naprawę urządzenia należy zlecić jedynie kwalifikowanemu fachowcowi i przy użyciu oryginalnych części zamiennych.** To gwarantuje, że bezpieczeństwo urządzenia zostanie zachowane.

# INSTRUKCJE BEZPIECZEŃSTWA DLA WSZYSTKICH OPERACJI

Ostrzeżenia bezpieczeństwa dotyczące operacji szlifowania lub cięcia:

- a) **To narzędzie jest przeznaczone do pracy jako szlifierka i jako urządzenie do przecinania. Należy przeczytać wszystkie ostrzeżenia dotyczące bezpieczeństwa, instrukcje, zapoznać się z rysunkami i przedstawionymi danymi technicznymi.** Nieprzestrzeganie wszystkich instrukcji przedstawionych poniżej może spowodować porażenie elektryczne, pożar i/lub poważne zranienia.
- b) **Nie zalecane jest wykonywanie prac takich jak szlifowanie, szcztokowanie lub polerowanie.** Wykonywanie prac niezgodnych z przeznaczeniem urządzenia może stwarzać niebezpieczeństwo i spowodować poranienia.
- c) **Nie można używać akcesoriów, które nie zostały specjalnie zaprojektowane i nie są zalecane przez producenta narzędzia,** To, że dowolne akcesoria da się podłączyć do urządzenia, nie gwarantuje bezpiecznej pracy.
- d) **Prędkość znamionowa dołączanych akcesoriów musi być co najmniej równa prędkości maksymalnej podanej na narzędziu,** Akcesoria pracujące z prędkością wyższą od ich prędkości znamionowej mogą się rozlecieć,
- e) **Średnica zewnętrzna oraz grubość akcesoriów musi zawierać się w granicach znamionowych dla narzędzia.** Nieprawidłowo dobrane pod względem rozmiaru akcesoria nie mogą być prawidłowo zabezpieczone i kontrolowane.
- f) **Narzędzia robocze z wkładką gwintowaną muszą dokładnie pasować na gwint na wrzecionie. W przypadku narzędzi roboczych, mocowanych przy użyciu kołnierza średnica otworu narzędzia roboczego musi być dopasowana do średnicy kołnierza.** Narzędzia robocze, które nie mogą być dokładnie osadzone na elektronarzędziu, obracają się nierównomiernie, bardzo mocno wibrują i mogą spowodować utratę kontroli nad elektronarzędziem.
- g) **Nie można używać uszkodzonych akcesoriów., Przed każdym użyciem akcesoria należy sprawdzić w zakresie pęknięć i zadrapań tarcz ściernych, pęknięć płyt mocujących, złamań lub**

**nadmierne zużycia, braku lub pęknięć na drutach szczołek. Jeśli urządzenie lub akcesoria spadną, należy sprawdzić, czy nie uległy uszkodzeniu lub zamontować oprzyrządowanie nieszkodzone. Po sprawdzeniu i zamontowaniu oprzyrządowania, użytkownik i osoby postronne muszą zająć pozycję z dala od płaszczyzny wirowania akcesoriów, a następnie na jedną minutę uruchomić narzędzie przy maksymalnej prędkości bez obciążenia.** Podczas tego testu uszkodzone akcesoria po prostu rozpadną się.

- h) Należy stosować sprzęt ochrony osobistej. Zależnie od prowadzonych prac należy stosować osłonę twarzy, okulary bezpieczeństwa lub gogle zabezpieczające. W razie potrzeby należy zastosować maskę przeciw pyłom, nauszniki, rękawice i filtr zabezpieczający przed małymi cząstkami.** Osłona oczu powinna zatrzymać cząstki lotne wytwarzane przy różnych pracach. Maski przeciwpyłowa lub respirator muszą być w stanie zatrzymać cząstki wytwarzane przy danej operacji. Przebywanie przez dłuższy czas w hałasie o dużym natężeniu może spowodować utratę słuchu
- i) Osoby postronne powinny przebywać w bezpiecznej odległości od obszaru pracy. Każdy wchodzący w obszar pracy musi używać odpowiedni sprzęt ochronny.** Fragmenty cząstek lub uszkodzonych akcesoriów mogą uderzyć raniąc człowieka, nawet poza obszarem bezpośredniej pracy.
- j) Podczas wykonywania prac, przy których narzędzie robocze mogłoby natrafić na ukryte przewody elektryczne, elektronarzędzie należy trzymać wyłącznie za izolowane powierzchnie rękojeści.** Kontakt z przewodem sieci zasilającej może spowodować przekazanie napięcia na części metalowe elektronarzędzia, co mogłoby spowodować porażenie prądem elektrycznym.
- k) Narzędzia nie można odkładać po wyłączeniu zasilania, aż do chwili zatrzymania elementu obrotowego.** Elementy obracające się mogą zatarte o powierzchnię, co spowoduje utratę nad nimi kontroli,
- l) Narzędzia nie można włączać podczas przenoszenia.** Przypadkowe dotknięcie obracających się elementów może spowodować wciągnięcie ubrania i uderzenie elementem.
- m) Regularnie należy czyścić otwory wentylacyjne narzędzia.** Wentylator silnika powoduje wciąganie do wnętrza kurzu i zbyt duże nagromadzenie opiłków metalu może spowodować zagrożenie porażeniem elektrycznym
- n) Urządzenie nie może pracować w pobliżu materiałów palnych.** Iskry mogą spowodować zapłon tych materiałów.
- o) Nie można używać akcesoriów, które wymagają chłodzenia cieczą.** Używanie

wody lub innych cieczy może spowodować porażenie prądem nawet śmiertelne

- p) Podczas pracy ręka powinna trzymać uchwyt. Należy zawsze korzystać z pomocniczych uchwytów dostarczonych z narzędziem.** Utrata kontroli może spowodować obrażenia osobiste

## **DALSZE INSTRUKCJE BEZPIECZEŃSTWA DLA WSZYSTKICH OPERACJI**

### **Odbicie i związane z tym zagrożenia**

Odbicie jest gwałtowną reakcją na zablokowanie lub zakleszczenie obracającej się koła płyty podstawy, szczołki lub innych akcesoriów. Zablokowanie lub zakleszczenie powoduje nagłe zatrzymanie obracających się akcesoriów, które z kolei spowoduje wytworzenie siły skierowanej przeciwnie do kierunku obrotów w punkcie zablokowania.

Na przykład, jeśli tarcza ścierna jest pęknięta lub zarysowana, jej zablokowanie lub zakleszczenie w obrabianym elemencie może spowodować jej podniesienie lub odbicie. Koło może gwałtownie przesunąć się w stronę operatora lub w kierunku przeciwnym, zależnie od kierunków obrotu koła w punkcie zakleszczenia. W takim przypadku tarcza ścierna może również pęknąć.

Odbicie jest wynikiem nieprawidłowego wykorzystania narzędzia i/lub nieprawidłowych procedur lub warunków pracy i można go uniknąć stosując się do poniższych zaleceń.

- a) Należy pewnie chwycić uchwyt narzędzia i przyjąć postawę ciała i ramienia, które pozwolą opanować siłę odbicia. Zawsze należy używać rączki pomocniczej, jeśli jest dostarczona, dla zachowania maksymalnej kontroli przy odbiciu lub podczas działania momentu obrotowego przy uruchamianiu.** Operator może kontrolować siłę odbicia lub od momentu przy uruchamianiu, jeśli będzie przestrzegał odpowiednich zaleceń.
- b) Nie można chwytać narzędzia w pobliżu elementów obracających się.** Akcesoria mogą spowodować odbicie w rękę.
- c) Nie można zajmować pozycji w płaszczyźnie działania siły odbicia.** Odbicie spowoduje ruch urządzenia w kierunku przeciwnym do ruchu koła w punkcie zakleszczenia.
- d) Należy zachować szczególną ostrożność podczas pracy w rogach, przy ostrych krawędziach, itp., unikać blokowania lub zakleszczania akcesoriów.** Rogi, ostre krawędzie lub odskoczenie mogą blokować obracające się elementy i powodować utratę kontroli nad narzędziem lub odbicie.
- e) Nie należy zakładać tarcz z łańcuchem do cięcia drewna lub tarcz z zębami.** Mogą one powodować częste odbicia i utratę kontroli.

# DODATKOWE INSTRUKCJE BEZPIECZEŃSTWA DOTYCZĄCE OPERACJI SZLIFOWANIA I CIĘCIA

Ostrzeżenia dotyczące bezpieczeństwa specyficzne dla szlifowania i cięcia ściernicą:

- a) **Zawsze należy stosować osłony przewidziane do wykorzystywanych tarcz. Osłonę należy bezpiecznie przymocować do narzędzia i ustawić dla zapewnienia maksymalnego bezpieczeństwa, aby jak najmniejsza część tarczy zagrażała operatorowi.** Osłona zabezpieczająca operatora przed kawałkami tarczy i przypadkowym jej dotknięciem.
- b) **Tarcze szlifierskie wygięte należy mocować w taki sposób, aby ich powierzchnia szlifująca nie wystawała poza krawędź pokrywy ochronnej.** Niefachowo osadzona tarcza szlifierska, wystająca poza krawędź pokrywy ochronnej nie może być wystarczająco osłonięta.
- c) **Osłona musi być dobrze przymocowana do elektronarzędzia i – aby zagwarantować jak największy stopień bezpieczeństwa – ustawiona tak, aby część ściernicy, odsonięta i zwrócona do operatora, była jak najmniejsza.** Osłona chroni operatora przed odłamkami, przypadkowym kontaktem ze ściernicą, jak również iskrami, które mogłyby spowodować zapalenie się odzieży.
- d) **Tarcze mogą być używane wyłącznie w zalecanych zastosowaniach. Na przykład: Nie można szlifować krawędzią tarczy tnącej.** Ścierne tarcze tnące są przewidziane do ścierania zewnętrznego, obciążenie ich siłą z boku może spowodować ich rozpadnięcie.
- e) **Zawsze należy stosować nieszkodzone kołnierze tarcz, o prawidłowym rozmiarze i kształcie dla danej tarczy.** Prawidłowe kołnierze tarcz podtrzymują tarczę zmniejszając niebezpieczeństwo pęknięcia. Kołnierze dla tarcz tnących mogą różnić się od kołnierzy dla tarcz ściernych,
- f) **Nie można używać zużytych tarcz z większych narzędzi.** Tarcze przeznaczone do stosowania z większymi narzędziami nie są odpowiednio do pracy z wyższymi prędkościami mniejszych narzędzi i mogą się spalić.

## DODATKOWE OSTRZEŻENIA BEZPIECZEŃSTWA DOTYCZĄCE CIĘCIA ŚCIERNEGO:

- a) **Nie można dopuścić do zakleszczenia tarczy tnącej lub przykładac zbyt dużej siły. Nie można wycinać zbyt głęboko.**

Przeciążenie tarczy spowoduje większą podatność na odkształcenia lub zakleszczenia w wycięciu i możliwość odbicia lub rozpadnięcia koła.

- b) **Nie można stawać w linii obracającej się tarczy.** Jeśli tarcza w punkcie pracy kręci się w kierunku odwrotnym do ciała, odbicie może spowodować przesunięcie narzędzia bezpośrednio w stronę użytkownika.
- c) **Po zakleszczeniu tarczy lub przerwaniu cięcia z dowolnego powodu, narzędzie należy wyłączyć i przytrzymać do całkowitego zatrzymania tarczy. Nie można wyjmować tarczy z wycięcia jeśli się obraca, może to spowodować odbicie.** Należy sprawdzić możliwość zakleszczenia tarczy i podjąć środki zapobiegawcze.
- d) **Nie można ponownie zaczynać operacji cięcia w elemencie.** Należy odczekać, aż tarcza odzyska prędkość znamionową i ponownie wprowadzić tarczę do wycięcia. Tarcza może się zakleszczyć, odbić lub wciągnąć narzędzie przy ponownym rozpoczynaniu pracy w wycięciu.
- e) **Panele i wszystkie inne elementy obrabiane należy podeprzeć, aby zmniejszyć ryzyko zakleszczenia lub odbicia tarczy.** Większe elementy mogą się ugiąć pod własnym ciężarem. Podpory musi zostać umieszczone pod elementem w pobliżu linii cięcia i na krawędzi elementu po obu stronach tarczy.
- f) **Szczególną ostrożność należy zachować przy wykonywaniu nacięć kieszeniowych w ścianach lub innych pełnych elementach.** Tarcza może spowodować uszkodzenie rur gazowych lub wodnych, przewodów elektrycznych lub innych elementów, które spowodują odbicie.

## INSTRUKCJA BEZPIECZEŃSTWA DOTYCZĄCA MODUŁU AKUMULATORA











- a) **Nie demontuj, nie otwieraj lub nie niszcz ogniw pomocniczych lub modułu akumulatora.**
- b) **Nie zwieraj ogniwa lub modułu akumulatora. Nie przechowuj ogniw lub modułu akumulatora w sposób bezładny w pudle lub szufladzie, gdzie mogą się wzajemnie zewrzeć lub ulec zwarciu przez inne metalowe przedmioty.** Nie używany akumulator należy trzymać z daleka od spinaczy, monet, kluczy, gwoździ, śrub lub innych małych przedmiotów metalowych, które mogłyby spowodować zmostkowanie kontaktów. Zwarcie pomiędzy kontaktami akumulatora może spowodować oparzenia lub pożar.
- c) **Nie narażaj ogień lub modułu akumulatora na działanie ciepła lub**



ognia. Unikaj składowania w miejscach pod bezpośrednim działaniem światła słonecznego.

- d) Nie narażaj ogniw lub modułu akumulatora na uderzenia mechaniczne.
- e) W razie wycieku z ogniw, nie dopuść, aby płyn zetknął się ze skórą lub dostał się do oczu. Jeśli już nastąpił kontakt z płynem, przemyj skażoną powierzchnię dużą ilością wody i zwróć się o pomoc medyczną.
- f) Nie używaj ogniw lub modułu akumulatora nie przeznaczonego do pracy z danym urządzeniem.
- g) Utrzymuj ogniwa i moduł akumulatora w czystości i w stanie suchym.
- h) Jeśli zaciski ogniw lub akumulatora zostały zanieczyszczone, oczyść je czystą i suchą szmatką.
- i) Ogniwa pomocnicze i moduł akumulatora należy przed użyciem naładować. Zawsze używaj właściwej ładowarki i przestrzegaj instrukcji ładowania zawartej w instrukcji obsługi dostarczonej przez producenta urządzenia.
- j) Nie pozostawiaj modułu akumulatora na długie ładowanie, jeśli go nie używasz.
- k) Po dłuższym okresie składowania może być niezbędne kilkukrotne naładowanie i rozładowanie ogniw lub modułu akumulatora, aby uzyskać optymalną wydajność.
- l) Ogniwa pomocnicze oraz moduł akumulatora osiągają największą wydajność podczas pracy w normalnej temperaturze pokojowej ( $20^{\circ}\text{C} \pm 5^{\circ}\text{C}$ ).
- m) Podczas utylizacji akumulatorów należy oddzielić od siebie akumulatory o różnych systemach elektromechanicznych.
- n) Akumulatory należy ładować tylko w ładowarkach, które poleci producent. Nie należy używać ładowarki innej niż dostarczonej wraz z narzędziem. Ładowarka odpowiednia dla jednego rodzaju akumulatorów może stworzyć ryzyko pożaru, gdy użyje się jej z innym rodzajem akumulatorów.
- o) Nie używaj ogniw lub modułu akumulatora nie przeznaczonego do pracy z danym urządzeniem.
- p) Trzymaj ogniwa i moduł akumulatora poza zasięgiem dzieci.
- q) Zachowaj oryginalne instrukcje produktu do wglądu.
- r) Kiedy to możliwe, wyjmij moduł akumulatora, jeśli urządzenia się nie używa.
- s) Zużyte ogniwa i akumulatory utylizuj zgodnie z zasadami gospodarki odpadami.

## SYMBOLE

	Aby zmniejszyć niebezpieczeństwo odniesienia obrażeń, użytkownik powinien przeczytać podręcznik z instrukcjami.
	Ostrzeżenie
	Używać ochrony słuchu
	Używać ochrony wzroku
	Używać maski przeciwpyłowej
	Założyć rękawice ochronne
	Nie wystawiać na działanie deszczu lub wody
	Nie wrzucać do ognia
	Przed przystąpieniem do wymiany akcesoriów upewnić się, że akumulator został wyjęty.
	Nie wyrzucać akumulatorów. Oddawać zużyte baterie do odpowiednich punktów zbierania lub recyklingu.
	Odpady wyrobów elektrycznych nie powinny być wyrzucane razem z odpadami gospodarstwa domowego. Należy korzystać z recyklingu, jeśli istnieje odpowiednia infrastruktura. Porady dotyczące recyklingu można uzyskać u władz lokalnych lub sprzedawcy detalicznego.

# LISTA KOMPONENTÓW

1.	RĘKOJEŚĆ DODATKOWA
2.	PRZYCIŚK BLOKADY WRZECIONA
3.	WŁĄCZNIK/WYŁĄCZNIK
4.	ZATRZASK POJEMNIKA BATERYJNEGO *
5.	AKUMULATOR *
6.	OŚLONA TARCZY SZLIFOWANIA
7.	TARCZA
8.	KLUCZ
9.	KOŁNIERZ WEWNĘTRZNY
10.	KOŁNIERZ ZEWNĘTRZNY
11.	NAKRĘTKA REGULACJI ZACISKU
12.	WRZECIONO
13.	DŹWIGNIA DOCISKOWA OŚLONY
14.	OŚLONA TARCZY DO CIĘCIA *

\*Nie wszystkie pokazane na ilustracji akcesoria są dostarczane standardowo.

## DANE TECHNICZNE

Typ **WX803 WX803.9 (800-819 - oznaczenie urządzenia, reprezentuje Szlifierka kąтова)**

	WX803	WX803.9
Napięcie ładowarki	100-240V ~50/60Hz	/
Napięcie znamionowe	20V  Max**	
Prędkość znamionowa bez obciążenia	8600/min	
Rozmiar tarczy	125mm	
Średnica tarczy	22mm	
Gwint wrzeciona	M14	
Masa urządzenia	1.8kg	1.54kg

\*\* Napięcie mierzone bez obciążenia. Początkowe napięcie akumulatora osiąga maksymalną wartość 20 V. Napięcie nominalne wynosi 18 V.

## DANE DOTYCZĄCE HAŁASU I WIBRACJI

Ważone ciśnienie akustyczne  $L_{pA} = 86,8\text{dB(A)}$   
 $K_{pA} = 3\text{ dB(A)}$

Ważona moc akustyczna  $L_{wA} = 97,8\text{dB(A)}$   
 $K_{wA} = 3\text{ dB(A)}$

Używać ochrony słuchu.



## INFORMACJE DOTYCZĄCE DRGAŃ

Łączna wartość drgań (suma wektora triax) określona według normy EN 60745:

Szlifowanie powierzchni lub cięcie za pomocą materiału ściernego	Wartość przenoszenia wibracji $a_{h,AG} = 4,300\text{m/s}^2$ Niepewność $K = 1.5\text{m/s}^2$
--	--

Zadeklarowana całkowita wartość wibracji może być wykorzystana do porównania jednego narzędzia z innym oraz może być użyta we wstępnej ocenie narażenia.



**OSTRZEŻENIE:** Wartość emisji wibracji w czasie rzeczywistego używania elektronarzędzia może się różnić od zadeklarowanej, w zależności od sposobu używania narzędzia w następujących przykładach i innych sposobach używania narzędzia: Jak używane jest narzędzie oraz, czy materiał jest cięty czy wiercony.

Czy narzędzie jest w dobrym stanie i czy jest prawidłowo konserwowane.

Czy używane są prawidłowe akcesoria narzędzia i czy narzędzie jest właściwie naostrzone oraz w dobrym stanie.

Czy dokręcone są szczęki na uchwycie i czy używane są jakiegokolwiek akcesoria antybiracyjne.

Oraz, czy narzędzie jest używane zgodnie z przeznaczeniem i według instrukcji.

**Nieprawidłowe prowadzenie tego narzędzia może spowodować syndrom wibracji rąk.**



**OSTRZEŻENIE:** W szczególności, oszacowanie poziomu ekspozycji w rzeczywistych warunkach używania powinno brać także pod uwagę wszystkie elementy cyklu działania, takie jak czasy wyłączenia narzędzia i czas bezczynności, ale nie rzeczywście wykonywaną pracę. Może to znacznie zmniejszyć poziom ekspozycji w całym okresie pracy. Pomoc w minimalizacji narażenia na wibracje. Należy ZAWSZE używać ostrych dłut, wiertel i ostrzy. Narzędzie należy konserwować z godnie z instrukcjami i prawidłowo smarować (w odpowiednich miejscach)

# Akumulatorowa szlifierka kąтова litowo-jonowa

PL

Jeśli narzędzie jest używane regularnie należy zakupić akcesoria antywibracyjne.

Należy zaplanować harmonogram pracy w celu rozłożenia używania narzędzi wytwarzających wysoki poziom drgań na kilka dni.

## AKCESORIA

	WX803	WX803.9
Tarcza do szlifowania metalu	1	1
Oslona tarczy szlifowania	1	1
KLUCZ	1	1
Rękojeść Dodatkowa	1	1
Akumulator (WA3551.1)	1	/
Akumulator (WA3553)	1	/
Ładowarki (WA3860)	1	/

Zaleca się zakup wszystkich akcesoriów w sklepie, gdzie zakupiono narzędzie. Więcej szczegółów można znaleźć w dodatkowym opakowaniu. Personel sklepu może również udzielić pomocy i porad.

## INSTRUKCJE OBSŁUGI





**UWAGA:** Przed użyciem narzędzia przeczytać uważnie instrukcję obsługi.

### Użycie zgodne z przeznaczeniem

Elektronarzędzie przewidziane jest do cięcia, ścierania i obrabiania za pomocą szczotek materiałów metalowych i kamiennych bez użycia wody. Do cięcia metalu należy użyć specjalnej pokrywy ochronnej (pokrywa ochronna do cięcia – do nabycia jako wyposażenie dodatkowe).

## MONTAŻ I OBSŁUGA

DZIAŁANIE	RYSUNEK
<b>PRZED PRACĄ</b>	
Wymywanie akumulatora	Patrz Rys. A1
Ładowanie akumulatora	Patrz Rys. A2
Instalowanie akumulatora  <b>UWAGA: Wymianę baterii należy wykonać dopiero po całkowitym zatrzymaniu tarczy szlifierskiej/tarczy do cięcia.</b>	Patrz Rys. A3
<b>Montaż</b>	

REGULOWANY UCHWYT DODATKOWY	Patrz Rys. B
Montaż tarczy szlifującej/tnącej	Patrz Rys. C1, C2, C3
REGULACJA OSŁONY <b>Uwaga: Przed rozpoczęciem jakichkolwiek prac w urządzeniu, należy wyjąć akumulator. W przypadku prac z wykorzystaniem tarcz szlifierskich lub tnących, należy zamontować osłonę zabezpieczającą. Zawsze używaj tarczy przeznaczonej do danej pracy. W przypadku cięcia należy założyć inną, przeznaczoną do tego osłonę.</b> Zabezpieczenie na osłonie gwarantuje mocowanie jedynie takiej osłony, która odpowiada typowi narzędzia. Otworzyć dźwignię zacisku. Umieścić osłonę z zabezpieczeniem w złozeniu na wrzecionie głowicy narzędzia i obrócić do wymaganej pozycji (pozycji roboczej). W celu zablokowania osłony tarczy w miejscu należy zamknąć dźwignię dociskową. <b>Zamknięta strona osłony tarczy musi być zawsze skierowana w stronę operatora.</b>	Patrz Rys. D
<b>korzystanie z NARZĘDZIA</b>	
Używanie włącznika/wyłącznika	Patrz Rys. E
Obszary chwytu rękami	Patrz Rys. F
Szlifowanie zgrubne  <b>UWAGA! Nigdy nie należy używać tarczy tnącej do szlifowania zgrubnego.</b>	
CIĘCIE	Patrz Rys. G

## PORADY DOTYCZĄCE SZLIFIERKI KĄTOWEJ

1. Zawsze należy zaczynać bez obciążenia w celu uzyskania maksymalnej prędkości, a następnie rozpoczynać pracę.
2. Nie zmuszać tarczy do szybszej pracy, zmniejszanie prędkości poruszania się tarczy oznacza dłuższy czas pracy.
3. Zawsze należy pracować pod kątem 15-30 pomiędzy tarczą a obrabianym przedmiotem. Podczas szlifowania, większe kąty będą powodować

wrzynanie się krawędzi do obrabianego przedmiotu, co wpłynie na wykończenie powierzchni. Przesuwać szlifierkę kątową w poprzek oraz w tył po powierzchni obrabianego przedmiotu.

- Podczas używania tarczy tnącej nigdy nie należy zmieniać kąta cięcia, gdyż spowoduje to zatrzymanie silnika szlifierki lub uszkodzenie tarczy. W przypadku wykonywania cięcia zgodnie z obrotami tarczy, tarcza może sama wyskoczyć z rowka.
- Podczas cięcia bardzo twardego materiału najlepsze rezultaty można osiągnąć stosując tarczę diamentową.
- Tarcza diamentowa rozgrzewa się znacznie podczas użycia. Gdy to się stanie, pojawi się pełny pierścień iskier wokół wirującej tarczy. Zatrzymać cięcie i pozwolić na 2-3 minutową pracę bez obciążenia w celu obniżenia temperatury.
- Zawsze należy się upewnić, czy obrabiany przedmiot jest odpowiednio zabezpieczony.

## KONSERWACJA

**Przed przystąpieniem do jakiegokolwiek regulacji, serwisowania lub konserwacji należy wyjąć akumulator.**

W narzędziu nie ma żadnych części, które wymagałyby serwisowania przez użytkownika. Nigdy nie należy używać wody czy środków czyszczących do czyszczenia narzędzia z napędem elektrycznym. Czyścić suchą szmatką. Zawsze należy przechowywać narzędzie w suchym miejscu. Utrzymywać w czystości otwory wentylacyjne silnika. Utrzymywać wszystkie urządzenia sterujące w czystości. W otworach wentylacyjnych mogą pojawiać się iskry, jest to normalne i nie spowoduje uszkodzenia narzędzia.

## ROZWIĄZYWANIE PROBLEMÓW

Mimo, iż ta szlifierka kąтова jest niezwykle prosta w obsłudze, w przypadku wystąpienia problemów należy sprawdzić:

- W przypadku chybotań lub wibrowania tarczy sprawdzić, czy kołnierz zewnętrzny jest dokręcony oraz czy tarcza jest prawidłowo osadzona na płytce kołnierza.
- W przypadku jakichkolwiek oznak uszkodzenia tarczy nie używać urządzenia, ponieważ uszkodzona tarcza może się rozpaść; należy ją usunąć i wymienić na nową. Rozsądnie utylizować zużyte tarcze.
- W przypadku pracy z aluminium lub podobnym miękkim stopem, tarcza szybko się zablokuje i będzie szlifować nieskutecznie.

## OCHRONA ŚRODOWISKA



Opady wyrobów elektrycznych nie powinny być wyrzucane razem z odpadami gospodarstwa domowego. Należy korzystać z recyklingu, jeśli istnieje odpowiednia infrastruktura. Porady dotyczące recyklingu można uzyskać u władz lokalnych lub sprzedawcy detalicznego.

## DEKLARACJA ZGODNOŚCI

We,  
Positec Germany GmbH  
Grüner Weg 10, 50825 Cologne, Germany

Deklarujemy, że produkt,  
Opis **Szlifierka kąтова WORX**  
Typ **WX803 WX803.9 (800-819 - oznaczenie urzędnika, reprezentuje Szlifierka kąтова)**  
Funkcja **szlifowanie boczne i obwodowe**

Jest zgodny z następującymi dyrektywami:  
**2006/42/EC, 2011/65/EU, 2014/30/EU**

Normy są zgodne z:  
**EN 55014-1, EN 55014-2, EN 60745-1, EN 60745-2-3**

Osoba upoważniona do kompilacji pliku technicznego,  
**Nazwa Marcel Filz**  
**Adres Positec Germany GmbH**  
**Grüner Weg 10, 50825 Cologne, Germany**



2018/09/20  
Allen Ding  
Zastępca głównego inżyniera, testowanie i certyfikacja  
Positec Technology (China) Co., Ltd  
18, Dongwang Road, Suzhou Industrial  
Park, Jiangsu 215123, P. R. China

# ELEKTROMOS KÉZISZERSZÁMOK BIZTONSÁGOS HASZNÁLATÁVAL KAPCSOLATOS ÁLTALÁNOS FIGYELMEZTETÉSEK



**FIGYELEM:** Olvasson el minden biztonsági figyelmeztetést és utasítást. A figyelmeztetések és utasítások figyelmen kívül hatása áramütést, tüzet és/ vagy súlyos sérülést eredményezhet.

**Őrizzen meg minden figyelmeztetést és utasítást, a jövőben szüksége lehet ezekre.**

A figyelmeztetésekben használatos "elektromos kéziszerszám" kifejezés az ön hálózatról üzemeltetett (vezetékes) elektromos kéziszerszáma vagy akkumulátoros (vezeték nélküli) elektromos kéziszerszáma vonatkozik.

## 1. A MUNKATERÜLET BIZTONSÁGA

- a) **A munkaterületet tartsa tisztán és jól megvilágítva.** A zsúfolt vagy sötét munkaterület balesetveszélyt okozhat.
- b) **Ne üzemeltessen elektromos kéziszerszámot robbanékony légkörben, például gylékony folyadékok, gázok vagy por jelenléte mellett.** Az elektromos kéziszerszámok használata során szikrák keletkeznek, amelyek hatására a por vagy gáz kigyulladhat.
- c) **Elektromos kéziszerszámok működtetése közben tartsa távol a gyermekeket és bámeszködőket.** A figyelem elterelése kontrollvesztést eredményezhet.

## 2. ELEKTROMOS BIZTONSÁG

- a) **Az elektromos kéziszerszámok dugójának illeszkednie kell a dugaljba. Soha, semmilyen módon ne módosítsa a dugót. Földelt elektromos kéziszerszámokkal ne használjon adaptert.** Ha nem módosított dugókat és megfelelő dugaljat használ, azzal csökkenti az áramütés kockázatát.
- b) **Ne érintse meg a földelt felületeket, például csöveket, radiátorokat, tűzhelyeket vagy hűtőszekrényeket.** Ha a test földelt, nagyobb az áramütés kockázata.
- c) **Ne tegye ki esőnek vagy nedves körülményeknek az elektromos kéziszerszámokat.** Ha egy elektromos kéziszerszámba víz kerül, megnő az áramütés kockázata.
- d) **Vigyázzon a szerszám kábelére. Soha ne hordozza, húzogassa vagy húzza ki az áramból az elektromos kéziszerszámot a kábelnél fogva. A kábelt tartsa távol a hőtől, olajtól, éles peremektől vagy mozgó**

**részekről.** A sérült vagy összegubancolódott kábel növeli az áramütés kockázatát.

- e) **Ha az elektromos kéziszerszámot szabadterben üzemelteti, használjon külső használatra alkalmas hosszabbítót.** A külső használatra alkalmas kábel használatával csökken az áramütés kockázata.
- f) **Ha elkerülhetetlen, hogy az elektromos kéziszerszámot nedves helyen működtesse, használjon maradékáram-működtetésű megszakító (RCD) védelemmel rendelkező áramforrást.** A maradékáram-működtetésű megszakító használata csökkenti az áramütés kockázatát.

## 3. SZEMÉLYI BIZTONSÁG

- a) **Az elektromos kéziszerszám működtetése közben maradjon éber, figyeljen arra, amit csinál, és használja a józan eszét. Ne működtesse az elektromos kéziszerszámot, ha fáradt, illetve gyógyszerek, alkohol vagy drogok hatása alatt áll.** Egy pillanatnyi figyelmetlenség az elektromos kéziszerszámok működtetése közben súlyos sérülésekhez vezethet.
- b) **Használjon személyi védőfelszereléseket. Mindig használjon szemvédelmet.** A személyi védőfelszerelés, például pormaszk, csúszásmentes biztonsági lábbeli, védősisak vagy szükség esetén hallásvédelem használatával csökkenthető a személyi sérülések kockázata.
- c) **Kerülje el, hogy a szerszám véletlenül működésbe lépjen. Mielőtt az elektromos kéziszerszámot áramhoz csatlakoztatná, behelyezné az akkumulátort, felvenné vagy vinné a szerszámot ellenőrizze, hogy a kapcsoló "ki" helyzetbe legyen állítva.** Ha a szerszám hordozásakor ujját a kapcsolón tartja, vagy áram alá helyezi a bekapcsolt készüléket, az balesetekhez vezethet.
- d) **Mielőtt az elektromos kéziszerszámot bekapcsolná, távolítsa el róla minden állítókulcsot.** Ha az elektromos kéziszerszám forgórészein állítókulcs marad, az személyi sérüléshez vezethet.
- e) **Ne próbáljon túl messzire nyúlni. Mindig vigyázzon, hogy stabilan álljon, és őrizzze meg egyensúlyát.** Ez segít, hogy váratlan helyzetekben uralja az elektromos kéziszerszámot.
- f) **Viseljen megfelelő öltözetet. Ne viseljen bő ruházatot vagy hosszú ékszert. Haját, ruházatát és kesztyűjét tartsa a mozgó alkatrészekről távol.** A bő ruházatot, hosszú ékszert vagy hosszú hajat bekaphatják a mozgó elemek.
- g) **Ha a szerszámhoz porszívó vagy -gyűjtő csatlakoztatható, vigyázzon, hogy ezeket csatlakoztassa és megfelelően használja.** A porgyűjtő használatával csökkenthetőek a porral kapcsolatos kockázatok.

## 4. AZ ELEKTROMOS KÉZISZERSZÁM HASZNÁLATA ÉS KARBANTARTÁSA

- a) **Ne erőltesse az elektromos kéziszerszámot. Mindig megfelelő elektromos kéziszerszámot használjon.** Ha a megfelelő elektromos kéziszerszámot használja, azzal a rendeltetési területén jobban és biztonságosabban elvégezhető a munka.
- b) **Ne használja az elektromos kéziszerszámot, ha azt nem lehet kikapcsolni.** Ha egy elektromos kéziszerszám nem szabályozható a kapcsolóval, az veszélyes, és javításra szorul.
- c) **Mielőtt a szerszámot beállítaná, tartozékot cserélné, illetve tároláskor húzza ki a dugót az áramforrásból, és/vagy vegye ki az akkumulátort az elektromos kéziszerszámból.** Ezekkel a megelőző biztonsági intézkedésekkel csökken annak a kockázata, hogy a kéziszerszám véletlenül bekapcsoljon.
- d) **Az elektromos kéziszerszámokat használaton kívül tartsa a gyermekektől távol, és ne hagyja, hogy a szerszámot vagy ezeket az utasításokat nem ismerő személyek működtessék azt.** A tapasztalatlan felhasználók kezében az elektromos kéziszerszámok veszélyessé válnak.
- e) **Tartsa karban az elektromos kéziszerszámokat. Ellenőrizze, hogy a mozgó elemek megfelelően helyezkednek-e el és nem szorultak-e be, az alkatrészek épek, és semmilyen más hiba nincs kihatással az elektromos kéziszerszám működésére. Ha sérülést talál, használat előtt javítsa meg a szerszámot.** A nem megfelelően karbantartott elektromos kéziszerszámok sok balesetet okoznak.
- f) **A vágószerszámokat tartsa tisztán, és figyeljen, hogy élesek maradjanak.** A megfelelően karbantartott, éles vágószerszámok ritkábban akadnak meg, és egyszerűbben irányíthatóak.
- g) **Az elektromos kéziszerszámot, a kiegészítőket és fejeket használja a fenti utasításoknak megfelelően, figyelembe véve a munkakörülményeket és az elvégzendő munkát.** Ha az elektromos kéziszerszámot nem rendeltetésszerűen használja, az veszélyhelyzetet teremthet.

## 5. AZ AKKUMULÁTOROS KÉZISZERSZÁM HASZNÁLATA ÉS KARBANTARTÁSA

- a) **Csak a gyártó által javasolt töltővel töltsse fel.** Ha egy adott akkumulátorhoz megfelelő töltőt másik akkumulátorral használ, az tűzveszélyes lehet.
- b) **Az elektromos kéziszerszámokat csak a kijelölt akkumulátorokkal használja.** Ha más akkumulátorokat használ, az sérülés- és tűzveszélyes.
- c) **Az akkumulátorokat használaton kívül tartsa a fémtárgyaktól, például gemkapcsoktól, pénzérméktől, kulcsoktól, szögektől, csavaroktól vagy más kis fémtárgyaktól távol, mert ezek összekapcsolhatják a pólusokat.** Az

akkumulátor pólusainak rövidzárlata égés- és tűzveszélyes.

- d) **Nem megfelelő körülmények között az akkumulátorból folyadék szivároghat; kerülje az érintkezést ezzel a folyadékkal. Véletlen érintkezés esetén mossa le vízzel. Ha a folyadék szembe kerül, mossa ki vízzel, és forduljon orvoshoz.** Az akkumulátorból szivárgó folyadék irritációt vagy égési sérülést okozhat.

## 6. SZERVIZ

- a) **Az elektromos kéziszerszámot csak képzett szerelő javíthatja megfelelő cserealkatrészekkel.** Ez biztosítja az elektromos kéziszerszám biztonságos működését.

# BIZTONSÁGI UTASÍTÁSOK VALAMENNYI MŰVELETHEZ

Csiszolásra vagy csiszoló-daraboló műveletekre vonatkozó biztonsági utasítások:

- a) **Ez szerszám sarokcsiszolóként vagy darabolószerszámként használható. Ügyeljen minden figyelmeztető jelzésre, előírásra, ábrára és adatra, amelyet az elektromos kéziszerszámmal együtt megkapott.** Ha nem tartja be a következő előírásokat, akkor ez áramütéshez, tűzhöz és/vagy súlyos személyi sérülésekhez vezethet.
- b) **Ezt az elektromos kéziszerszámot nem javasoljuk finomcsiszoláshoz, drótkéfézéshez és fényezéshez.** Az elektromos kéziszerszám számára elő nem irányzott használat veszélyeztetésekhöz és személyi sérülésekhez vezethet.
- c) **Ne használjon olyan tartozékokat, amelyeket a gyártó ehhez az elektromos kéziszerszámhoz nem irányzott elő és nem javasolt.** Az a tény, hogy a tartozékot rögzíteni tudja az elektromos kéziszerszámmra, nem garantálja annak biztonságos alkalmazását.
- d) **A betétszerszám megengedett fordulatszámának legalább akkorának kell lennie, mint az elektromos kéziszerszámon megadott legnagyobb fordulatszám.** A megengedettnél gyorsabban forgó tartozékok széttörhetnek és kirepülhetnek.
- e) **A betétszerszám külső átmérőjének és vastagságának meg kell felelnie az Ön elektromos kéziszerszáman megadott méreteknél.** A hibásan méretezett betétszerszámokat nem lehet megfelelően eltakarni, vagy irányítani.
- f) **A menetes betéttel ellátott betétszerszám menetének meg kell felelnie az orsó menetének. A karima segítségével befogásra kerülő betétszerszámok esetén a betétszerszám furatátmérőjének pontosan meg kell felelnie a karima**

**befogási átmérőjének.** Az olyan betétszerszámok, amelyek nem kerülnek pontosan rögzítésre az elektromos kéziszerszámhoz, egyenletlenül forognak, erősen berezegnék és a készülék feletti uralom megszűnéséhez vezethetnek.

- g) Ne használjon megrongálódott betétszerszámokat. Vizsgálja meg minden egyes használat előtt a betétszerszámokat: ellenőrizze, nem pattogzott-e le és nem repedt-e meg a csiszolókorong, nincs-e eltörve, megrepedve, vagy nagy mértékben elhasználódva a csiszoló tányér. Ha az elektromos kéziszerszám vagy a betétszerszám leesik, vizsgálja felül, nem rongálódott-e meg, vagy használjon egy hibátlan betétszerszámot. Miután ellenőrizte, majd behelyezte a készülékbe a betétszerszámot, tartózkodjon Ön sajátmaga és minden más a közelben található személy is a forgó betétszerszám síkján kívül és járassa egy percig az elektromos kéziszerszámot a legnagyobb fordulatszámmal. A megrongálódott betétszerszámok ezalatt a próbaidő alatt általában már szétbörnek.**
- h) Viseljen személyi védőfelszerelést. Használjon az alkalmazásnak megfelelő teljes védőálcot, szemvédőt vagy védőszemüveget. Amennyiben célszerű, viseljen porvédő álcot, zajtompító fülvédőt, védő kesztyűt vagy különleges kötényt, amely távol tartja a csiszolószerszám- és anyagrészeket.** Mindenképpen védje meg a szemét a kirepülő idegen anyagoktól, amelyek a különböző alkalmazások során keletkeznek. A por- vagy védőálcoknak meg kell szűrnie a használat során keletkező port. Ha hosszú ideig ki van téve az erős zaj hatásának, elvesztheti a hallását.
- i) Ügyeljen arra, hogy a többi személy biztonságos távolságban maradjon az Ön munkaterületétől. Minden olyan személynek, aki belép a munkaterületre, személyi védőfelszerelést kell viselnie.** A munkadarab letört részei vagy a szét tört betétszerszámok kirepülhetnek és a közvetlen munkaterületen kívüli és személyi sérülést okozhatnak.
- j) Az elektromos kéziszerszámot csak a szigetelt fogantyúfelületeknél fogva tartsa, ha olyan munkát végez, amelynek során a betétszerszám feszültség alatt álló, kívülről nem látható vezetékhez. Ha a berendezés egy feszültség alatt álló vezetékhez ér, a berendezés fémrészei szintén feszültség alá kerülhetnek és áramütéshez vezethetnek.**
- k) Sohase tegye le az elektromos kéziszerszámot, mielőtt a betétszerszám teljesen leállna. A forgásban lévő betétszerszám megérintheti a támasztó felületet, és Ön ennek következtében könnyen elvesztheti az uralmát az**

elektromos kéziszerszám felett.

- l) Ne járassa az elektromos kéziszerszámot, miközben azt a kezében tartja.** A forgó betétszerszám egy véletlen érintkezés során bekaphatja a ruháját és a betétszerszám belefűrődhet a testébe.
- m) Tisztítsa meg rendszeresen az elektromos kéziszerszáma szellőzőnyílásait.** A motor ventilátorra beszívja a port a házba, és nagyobb mennyiségű fémpor felhalmozódása elektromos veszélyekhez vezethet.
- n) Ne használja az elektromos kéziszerszámot éghető anyagok közelében.** A szikrák ezeket az anyagokat meggyújtják.
- o) Ne használjon olyan betétszerszámokat, amelyek alkalmazásához folyékony hűtőanyagra van szükség.** Víz és egyéb folyékony hűtőanyagok alkalmazása áramütéshez vezethet.
- p) Működtetés közben kezét a nyélen kell tartania. Mindig használja a szerszámhoz mellékelt pótkarokat. A kontrollvesztés személyi sérülést eredményezhet.**

## TOVÁBBI BIZTONSÁGI ELŐÍRÁSOK AZ ÖSSZES MŰVELETRE VONATKOZÓAN

63

### Visszarugás és megfelelő figyelmeztető tájékoztatók

A visszarugás a beékelődő vagy leblokkoló forgó betétszerszám, például csiszolókorong, csiszoló tányér, drótkefe stb. Hirtelen reakciója. A beékelődés vagy leblokkolás a forgó betétszerszám hirtelen leállításához vezet. Ez az irányítatlan elektromos kéziszerszámot a betétszerszámnak a leblokkolási ponton fennálló forgási irányával szembeni irányban felgyorsítja. Ha például egy csiszolókorong beékelődik, vagy leblokkol a megmunkálásra kerülő munkadarabban, a csiszolókorongnak a munkadarabba bemerülő éle leáll és így a csiszolókorong kiugorhat vagy egy visszarugást okozhat. A csiszolókorong ekkor a korongnak a leblokkolási pontban fennálló forgásirányától függően a kezelő személy felé, vagy attól távolodva mozog. A csiszolókorongok ilyenkor el is törhetnek. Egy visszarugás az elektromos kéziszerszám hibás vagy helytelen használatának következménye. Ezt az alábbiakban leírásra kerülő megfelelő óvatossági intézkedésekkel meg lehet gátolni.

- a) Tartsa szorosan fogva az elektromos kéziszerszámot, és hozza a testét és a karjait olyan helyzetbe, amelyben fel tudja venni a visszaütő erőt. Használja mindig a pótfogantyút, amennyiben létezik, hogy a lehető legjobban tudjon uralkodni a visszarugási erők, illetve felfutásokra a reakciós nyomaték felett.** A kezelő személy megfelelő óvatossági intézkedésekkel uralkodni tud a

visszarugási és reakcióerők felett.

- b) Sohase vigye a kezét a forgó betétszerszám közelébe.** A betétszerszám egy visszarugás esetén a kezéhez érhet.
- c) Kerülje el a testével azt a tartományt, ahová egy visszarugás az elektromos kéziszerszámot mozgatja.** A visszarugás az elektromos kéziszerszámot a csiszolókorongnak a leblokkolási pontban fennálló forgásirányával ellentétes irányba hajítja.
- d) A sarkok és élek közelében különösen óvatosan dolgozzon, akadályozza meg, hogy a betétszerszám lepattanjon a munkadarabról, vagy beékelődjön a munkadarabba.** A forgó betétszerszám a sarkoknál, éleknél és lepattanás esetén könnyen beékelődik. Ez a készülék feletti uralom elvesztéséhez, vagy egy visszarugáshoz vezet.
- e) Ne használjon fafűrészlapot, vagy fogazott fűrészlapot.** Az ilyen betétszerszámok gyakran visszarugáshoz vezetnek, vagy a kezelő elvesztheti az uralmát az elektromos kéziszerszám felett.

## KÜLÖN FIGYELMEZTETÉSEK ÉS TÁJÉKOZTATÓ A CSISZOLÁSHOZ ÉS DARABOLÁSHOZ

64

**Csiszolásra vagy csiszoló-daraboló műveletekre vonatkozó konkrét biztonsági utasítások:**

- a) Kizárólag az Ön elektromos kéziszerszámához engedélyezett csiszolótesteket és az ezen csiszolótestekhez előirányzott védőbúrákat használja.** A nem az elektromos kéziszerszámhoz szolgáló csiszolótesteket nem lehet kielégítő módon letakarni és ezért ezek nem biztonságosak.
- b) A peremes csiszolókorongokat úgy kell felszerelni, hogy a csiszolófelületük ne álljon ki a védőburkolat szélének a síkjából.** Egy szakszerűtlenül felszerelt csiszolókorongot, amely kiáll a védőburkolat szélésnek a síkjából, nem lehet kielégítő módon letakarni.
- c) A védőbúrát biztonságosan kell felszerelni az elektromos kéziszerszámra és úgy kell beállítani, hogy az a lehető legnagyobb biztonságot nyújtsa, vagyis a csiszolótestnek csak a lehető legkisebb része mutasson a kezelő felé.** A hasítókorongok arra vannak méretezve, hogy az anyagot a korong élével munkálják le. Az ilyen csiszolótestekre ható oldalirányú erő a csiszolótest töréséhez vezetethet.
- d) A csiszolótesteket csak az azok számára javasolt célokra szabad használni.** Például: Sohase csiszoljon egy hasítókorong oldalsó felületével. A hasítókorongok arra vannak méretezve,

hogy az anyagot a korong élével munkálják le. Az ilyen csiszolótestekre ható oldalirányú erő a csiszolótest töréséhez vezetethet.

- e) Használjon mindig hibátlan, az Ön által választott csiszolókorongnak megfelelő méretű és alakú befogókarimát.** A megfelelő karimák megtámasztják a csiszolókorongot és így csökkentik a csiszolókorong eltörésének veszélyét. A hasítókorongokhoz szolgáló karimák különbözhetnek a csiszolókorongok számára szolgáló karimáktól.
- f) Ne használjon nagyobb elektromos kéziszerszámokhoz szolgáló elhasznált csiszolótesteket.** A nagyobb elektromos kéziszerszámokhoz szolgáló csiszolókorongok nincsenek a kisebb elektromos kéziszerszámok magasabb fordulatszámára méretezve és széttörhetnek.

## TOVÁBBI KÜLÖNLEGES FIGYELMEZTETŐ TÁJÉKOZTATÓ A DARABOLÁSHOZ:

- a) Kerülje el a hasítókorong leblokkolását, és ne gyakoroljon túl erős nyomást a készülékre. Ne végezzen túl mély vágást.** A túlterhelés megnöveli a csiszolótest igénybevételeit és beékelődési vagy leblokkolási hajlamát és visszarugáshoz vagy a csiszolótest töréséhez vezetethet.
- b) Kerülje el a forgó hasítókorong előtti és mögötti tartományt.** Ha a hasítókorongot a munkadarabban magától eltávolodva mozgatja, akkor az elektromos kéziszerszám a forgó koronggal visszarugás esetén közvetlenül Ön felé pattan.
- c) Ha a hasítókorong beékelődik, vagy ha Ön megszakítja a munkát, kapcsolja ki az elektromos kéziszerszámot és tartsa azt nyugodtan, amíg a korong teljesen leáll. Sohase próbálja meg kihúzni a még forgó hasítókorongot a vágásból, mert ez visszarugáshoz vezetethet. Határozza meg és hárítsa el a beékelődés okát.**
- d) Addig ne kapcsolja ismét be az elektromos kéziszerszámot, amíg az még benne van a munkadarabban. Várja meg, amíg a hasítókorong eléri a teljes fordulatszámát, mielőtt óvatosan folytatná a vágást.** A korong ellenkező esetben beékelődhet, kiugorhat a munkadarabból, vagy visszarugáshoz vezetethet.
- e) Támassza fel a lemezeket vagy nagyobb munkadarabokat, hogy csökkentse egy beékelődő hasítókorong következtében fellépő visszarugás kockázatát.** A nagyobb munkadarabok saját súlyuk alatt meghajolhatnak. A munkadarabot mindkét oldalán, és mind a vágási vonal közelében, mind a szélénél alá kell támasztani.
- f) Ha egy meglévő falban, vagy más be nem látható területen hoz létre „táska alakú beszúrászt”, járjon el különös**

Lítium-ion akkumulátoros vezeték nélküli szögcsiszoló gép

HU



**óvatossággal.** Az anyagba behatoló hasítókorong gáz- vagy vízvezetékbe, elektromos vezetékekbe vagy más tárgyakra ütőzhet, amelyek visszarúgást okozhatnak.

## AZ AKKUMULÁTORRAL KAPCSOLATOS BIZTONSÁGI FIGYELMEZTETÉSEK

- a) Az akkumulátort ne szedje szét, ne nyissa fel és ne vágja meg.
- b) Ne zárja rövidegre az akkumulátort. Az akkumulátorokat ne tárolja olyan dobozban vagy fiókban, ahol rövidegre zárhatják egymást, vagy valamilyen vezető anyag a rövidzárlatokat okozhatja. Az akkumulátorokat használaton kívül tartsa a fémtárgyaktól, például gemkapcsoktól, pénzérméktől, kulcsoktól, szögektől, csavaroktól vagy más kis fémtárgyaktól távol, mert ezek összekapcsolhatják a pólusokat. Az akkumulátor pólusainak rövidzárlata égés- és tűzveszélyes.
- c) Ne tegye ki hőnek vagy tűznek az akkumulátort. Ne tárolja közvetlen napfényben.
- d) Az akkumulátort ne tegye ki ütésnek.
- e) Ha az akkumulátor szivárog, vigyázzon, hogy a folyadék ne kerüljön a bőrre vagy szembe. Amennyiben a bőrre vagy szembe kerül, az érintett területet mossa le bő vízzel, és forduljon orvoshoz.
- f) Az akkumulátor vagy egy cella lenyelése esetén azonnal forduljon orvoshoz.
- g) Vigyázzon, hogy az akkumulátor tiszta és száraz maradjon.
- h) Ha az akkumulátor pólusaira szennyeződés kerül, azt egy tiszta, száraz ruhával törölje le.
- i) Az akkumulátort használat előtt fel kell tölteni. A töltést mindig az utasításoknak megfelelően, helyes eljárást használva végezze.
- j) Használaton kívül ne hagyja töltőn az akkumulátort.
- k) Hosszan tartó tárolást követően a maximális teljesítmény elérése érdekében szükséges lehet, hogy az akkumulátort többször feltöltse és lemerítse.
- l) Az akkumulátor szobahőmérsékleten ( $20^{\circ}\text{C} \pm 5^{\circ}\text{C}$ ) használva nyújtja a legjobb teljesítményt.
- m) Az akkumulátorok ártalmatlanításakor a különböző elektrokémiai rendszereket különítse el egymástól.
- n) Csak a WORX által javasolt töltővel töltsse fel. Kizárólag a készülékhez való használatra mellékelte töltőt használja. Ha egy adott akkumulátorhoz megfelelő töltőt másik akkumulátorral használ, az tűzveszélyes lehet.
- o) Ne használjon a készülékkel való

**használatra tervezettől eltérő akkumulátort.**

- p) Az akkumulátor gyermekektől távol tartandó.
- q) Őrizze meg a termékhez mellékelte utasításokat, a későbbiekben szükségese lehet ezekre.
- r) Amikor a szerszámot nem használja, vegye ki belőle az akkumulátort.
- s) Ártalmatlanításnál megfelelően járjon el.

## SZIMBÓLUMOK

	A sérülésveszély csökkentése érdekében a felhasználónak el kell olvasnia az utasításokat
	Figyelmeztetés
	Viseljen fülvédőt
	Viseljen szemvédőt
	Viseljen pormaszkot
	Viseljen védőkesztyűt
	Ne tegye ki esőnek vagy víznek
	Ne dobja tűzbe
	Gondoskodjon arról, hogy az akkumulátort eltávolította az alkatrészek cseréjéért megelőzően.
	Az elemeket ne dobja ki, a lemerült elemeket vigye a helyi gyűjtő- vagy újrahasznosító pontokra.
	A leselejtezett elektromos készülékek nem dobhatók ki a háztartási hulladékkal. Ha van a közelben elektromos hulladék gyűjtő udvar, vigye oda a készüléket. Az újrahasznosítási lehetőségekről tájékozódjon a helyi hatóságoknál vagy a kereskedőnél.

# AZ ALKATRÉSZEK LISTÁJA

1. KIEGÉSZÍTŐ MARKOLAT
2. TENGELYRÖGZÍTŐ GOMB
3. KI-/BEKAPCSOLÓ GOMB
4. AKKUMULÁTORKIOLDÓ GOMB \*
5. AKKUMULÁTOR \*
6. KORONGVÉDŐLAP CSISZOLÁSHOZ
7. PORCKORONG
8. VILLÁSKULCS
9. BELSŐ KARIMA
10. KÜLSŐ KARIMA
11. ANYA A SZORÍTÓ BEÁLLÍTÁSÁHOZ
12. TENGELY
13. VÉDŐLAPRÖGZÍTŐ KAR
14. KORONGVÉDŐLAP DARABOLÁSHOZ \*

\*Nem minden készülék tartalmazza valamennyi, a fentiekben felsorolt alkatrészt.

## MŰSZAKI ADATOK

Típus **WX803 WX803.9 (800-819 - a szerszám jelölése, sarokcsiszolót jelöl)**

	WX803	WX803.9
töltési feszültség	100-240V~50/60Hz	/
Feszültség	20V $\equiv$ Max**	
Terhelés nélküli sebesség	8600/min	
Korongméret	125mm	
Korongfurat	22mm	
Tengelymenet	M14	
A készülék súlya	1.8kg	1.54kg

\*\*Terhelés nélküli feszültség. Az akkumulátor kezdő feszültsége maximum 20 volt. A névleges feszültség 18 volt.

# ZAJÉRTÉKEK

A-súlyozású hangnyomásszint  $L_{pA} = 86.8\text{dB(A)}$   
 $K_{pA} = 3\text{dB(A)}$

A-súlyozású hangerő  $L_{WA} = 97.8\text{dB(A)}$   
 $K_{WA} = 3\text{dB(A)}$

Viseljen fülvédőt.



# REZGÉSÉRTÉKEK

Az EN60745 szabvány szerint meghatározott összes rezgés (háromtengelyű vektoriális összeg) a következő:

Felületcsiszolás vagy dörzsvágás	Rezgéskibocsátás $a_{n,AG} = 4,300\text{m/s}^2$
	Bizonytalanság $K = 1.5\text{m/s}^2$

A hivatalos összesített rezgésszint a szerszámok összehasonlítására, illetve a kitétség előzetes felmérésére használható.

**FIGYELEM:** Az elektromos kéziszerszám használata során a rezgéskibocsátás eltérhet a fenti értéktől attól függően, hogy a szerszámot hogyan használják. Az érték függhet az alábbiaktól: Hogyan használják a szerszámot, milyen anyagokat vágnak vagy fúrnak.

Az eszköz jó állapotban van-e, megfelelően karbantartják-e.

Megfelelő tartozékokat használnak-e az eszközhöz, vigyáznak-e, hogy hegyes legyen és jó állapotban maradjon.

A markolat megfelelően rögzül-e, használnak-e rezgéscsillapító tartozékokat.

A szerszámot rendeltetészerűen, kialakításának és a jelen utasításoknak megfelelően használják-e.

**Ha a szerszámot nem kezelik megfelelően, kéz-kar vibrációs szindrómát okozhat.**

**FIGYELEM:** To be accurate, an estimation of exposure level in the actual conditions of use should also take account of all parts of the operating cycle such as the times when the tool is switched off and when it is running idle but not actually doing the job. This may significantly reduce the exposure level over the total working period.

A rezgéskockázatnak való kitétséget az alábbiakkal csökkentheti:

MINDIG éles vésőt, pengét, és hegyes fúrófejet használjon.

Az eszközt jelen utasításoknak megfelelően tartsa karban, és vigyázzon a megfelelő kenésre (ahol erre szükség van).

Ha rendszeresen használja az eszközt, vásároljon

# Lítium-ion akkumulátoros vezeték nélküli szögcsiszoló gép

HU

rezgéscsillapító tartozékokat. Úgy tervezze meg a munkáját, hogy a magas rezgésszámú eszközök használatát igénylő feladatokat több napra ossza el.

## TARTOZÉKOK

	WX803	WX803.9
Fém csiszolókorong	1	1
Korongvédőlap csiszolóshoz	1	1
Villáskulcs	1	1
Kiegészítő markolat	1	1
Akku (WA3551.1)	1	/
Akku (WA3553)	1	/
Akkumulátortöltő (WA3860)	1	/

Javasoljuk, hogy a tartozékokat ugyanabból a boltból vásárolja meg, ahol a szerszámot is vásárolta. További részleteket a tartozék csomagolásán talál. Kérjen segítséget és tanácsot a bolti eladóktól.

## HASZNÁLATI UTASÍTÁSOK



**MEGJEGYZÉS:** Mielőtt a szerszámot használná, olvassa el figyelmesen az utasításokat.

### Rendeltetés

Ez az elektromos kéziszerszám fém- és kőanyagok víz alkalmazása nélkül való darabolására, nagyoló csiszolására és kefézésére szolgál. Fémek darabolásához egy a darabolásra szolgáló speciális védőbúrárt (külön tartozék) kell használni.

## ÖSSZESZERELÉS ÉS MŰKÖDÉS

MŰVELET	ÁBRA
<b>működtetés előtt</b>	
Az akkumulátor eltávolítása	Lásd A1. Ábra
Az akkumulátor feltöltése	Lásd A2. Ábra
Az akkumulátor behelyezése <b>FIGYELEM: ha akkumulátort cserél, előbb várja meg, amíg a csiszoló-/vágólap teljesen leáll!</b>	Lásd A3. Ábra

ÖSSZESZERELÉS	
A Kiegészítő markolat beszerelése	Lásd B. Ábra
A csiszoló-/vágólapok összeszerelése	Lásd C1, C2, C3 Ábra
A korongvédőlap beállítása <b>Megjegyzés: Bármilyen állítás, javítás vagy karbantartási művelet előtt vegye ki a szerszámból az akkumulátort. Ha csiszoló- vagy vágókorongokkal dolgozik, fel kell szerelnie a korongvédőlapot. Mindig a munkához megfelelő tárcsatípust használja. Ha vágási műveletet végez vele, ehhez megfelelő védőburkolatot kell felszerelnie.</b>	Lásd D. Ábra
A korongvédőlap kódolása biztosítja, hogy csak a szerszám típusának megfelelő védőlapot lehessen beszerezni. Nyissa fel a rögzítőkart. Helyezze a korongvédőlapot a kódolt kiálló résszel a kódolt vágatba a készülék fejrészén lévő orsón, és forgassa el a kívánt helyzetbe (munkahelyzetbe). A korongvédőlap rögzítéséhez zárja le a rögzítőkart. <b>A korongvédőlap lezárt oldalának mindig a működtető felé kell néznie.</b>	
<b>Művelet</b>	
A be-/kikapcsoló használata	Lásd E. Ábra
Markolati részek	Lásd F. Ábra
Durva csiszolás <b>⚠ Vigyázat! Soha ne használjon vágólapot durva csiszolásához.</b>	
VÁGÁS	Lásd F. Ábra

## JAVASLATOK A SAROKCSISZOLÓ HASZNÁLATÁHOZ

- Mindig terhelés nélkül indítson, és mielőtt elkezdené a munkát, várja meg, hogy a szerszám elérje a maximális sebességet.
- Ne erősítse a korongot, hogy gyorsabban haladjon, ha csökken a korong sebessége, hosszabb ideig tart a művelet.
- A korong és a munkadarab között mindig 15-30 fok közötti szöget tartson. Nagyobb szög esetén

Lítium-ion akkumulátoros vezeték nélküli szögcsiszoló gép

HU

a munkadarabba meneteket vág, és nem lesz egyenes a felület. Mozgassa a sarokcsiszolót keresztirányban, illetve előre-hátra a munkadarabon.

4. Ha vágókorongot használ, soha ne módosítsa a vágás szögét, különben a korong és a sarokcsiszoló elakad, vagy a korong eltörhet. Vágás közben csak a korong forgásirányával ellentétes irányba haladjon. Ha a korong forgásirányával megegyező irányba halad, a korong kilökődhet a vágatból.
5. Rendkívül kemény anyagok vágásakor a legjobb eredményt gyémántkoronggal érheti el.
6. A gyémántkorong használat közben nagyon felforrósodik. Ilyenkor a forgó korong körül teljes szikragyűrű alakul ki. Hagyja abba a vágást, és terhelés nélküli sebességen hagyja 2-3 percig húlni a szerszámot.
7. Az elmozdulás megelőzése érdekében mindig ellenőrizze, hogy a munkadarab szilárdan rögzítve legyen.

## A SZERSZÁMOK KARBANTARTÁSA

**Bármilyen állítás, javítás vagy karbantartási művelet előtt vegye ki a szerszámból az akkumulátort.**

Az elektromos kéziszerszám nem tartalmaz a felhasználó által javítható alkatrészeket. Soha ne használjon vizet vagy vegyi tisztítószeret a szerszám tisztításához. Törölje tisztára egy száraz ronggyal. A szerszámot mindig száraz helyen tárolja. Tartsa tisztán a motor szellőzőnyílásait. Minden szabályozóeszközt tartson pormentesen. A szellőzőnyílásokon keresztül néha szikrák láthatók. Ez természetes, nem okoz kárt az elektromos kéziszerszámban.

## HIBAEELHÁRÍTÁS

Bár új sarokcsiszolója nagyon egyszerűen használható, ha gondjai adódnak, ellenőrizze az alábbiakat:

1. Ha a sarokcsiszoló kileng vagy rezeg, ellenőrizze, hogy a külső karima szorosan rögzül-e, és a korong megfelelően helyezkedik-e el a karimalapon.
2. Ha úgy látja, hogy a korong megsérült, ne használja tovább, mivel a sérült korong széteshet. Vegye ki a korongot, és helyezzen be újat. A régi korongot óvatosan dobja el.
3. Ha alumíniumon vagy más hasonló, puha ötvözetben dolgozik, a korong hamarosan eltömődik, és nem dolgozik hatékonyan.

## KÖRNYEZETVÉDELLEM



A leselejtezett elektromos készülékek nem dobhatók ki a háztartási hulladékkal. Ha van a közelben elektromos hulladék gyűjtő udvar, vigye oda a készüléket. Az újrahasznosítási lehetőségekről tájékozódjon a helyi hatóságoknál vagy a kereskedőnél.

## MEGFELELŐSÉGI NYILATKOZAT

A gyártó,  
Positec Germany GmbH  
Grüner Weg 10, 50825 Cologne, Germany

Kijelenti, hogy a termék:

Leírás **WORX sarokcsiszoló**  
Típus **WX803 WX803.9 (800-819 - a szerszám jelölése, sarokcsiszolót jelöl)**  
Rendeltetés **Kerületi és oldalirányú csiszolás**

Megfelel a következő irányelveknek:  
**2006/42/EC, 2011/65/EU, 2014/30/EU**

Az alábbi normáknak  
**EN 55014-1, EN 55014-2, EN 60745-1, EN 60745-2-3**

A műszaki dokumentáció összeállítására jogosult személy:

Név **Marcel Filz**  
Cím **Positec Germany GmbH**  
Grüner Weg 10, 50825 Cologne, Germany



2018/09/20  
Allen Ding  
Helyettes főmérnöke, Tesztelés és minősítés  
Positec Technology (China) Co., Ltd  
18, Dongwang Road, Suzhou Industrial  
Park, Jiangsu 215123, P. R. China

**Lítium-ion akkumulátoros vezeték nélküli szögcsiszoló gép**

**HU**

# AVERTISMENTE GENERALE DE SIGURANȚĂ PENTRU UNELTE ELECTRICE



**AVERTISMENT: Citiți toate avertismentele de siguranță și toate instrucțiunile.** Dacă nu respectați toate avertismentele și instrucțiunile de mai jos, există riscul electrocutării, incendiului și/sau al accidentării grave.

## **Păstrați toate avertismentele și instrucțiunile pentru consultări ulterioare.**

Termenul „unealtă electrică” din avertismente se referă la o unealtă electrică alimentată de la rețeaua de energie electrică (prin cablu) sau la o unealtă electrică alimentată de la un acumulator (fără cablu).

### **1. SIGURANȚA ZONEI DE LUCRU**

- a) **Mențineți zona de lucru curată și bine iluminată.** Zonele de lucru în dezordine și întunecoase favorizează accidentele.
- b) **Nu utilizați uneltele electrice în atmosfere explozive, de exemplu în prezența unor lichide, gaze sau praf inflamabile.** Uneltele electrice provoacă scântei ce pot aprinde pulberea sau vaporii.
- c) **Asigurați-vă că nu sunt în apropiere persoane și copii în timpul funcționării unei unelte electrice.** Distragerea atenției poate duce la pierderea controlului uneltei.

### **2. SIGURANȚA ELECTRICĂ**

- a) **Fișele uneltei electrice trebuie să se potrivească perfect în priza de alimentare. Nu modificați niciodată ștecherul.** Nu folosiți niciun adaptor pentru uneltele electrice cu împământare. Utilizarea ștecherelor nemodificate în prize corespunzătoare va reduce riscul electrocutării.
- b) **Evitați contactul fizic cu suprafețe cu legătură la pământ, cum ar fi țevi, radiatoare, mașini de gătit sau frigider.** Riscul electrocutării este mai mare în cazul în care corpul dumneavoastră vine în contact cu suprafața împământată.
- c) **Nu expuneți uneltele electrice la ploaie sau la umiditate.** Dacă intră apă în unealta electrică, riscul electrocutării este mai mare.
- d) **Nu deteriorați cablul de alimentare. Nu folosiți niciodată cablul pentru transportarea, tragerea sau scoaterea din priză a uneltei electrice. Păstrați cablul de alimentare la distanță de căldură, ulei, margini ascuțite sau părți mobile.** Cablurile deteriorate sau încurcate măresc riscul electrocutării.
- e) **Când folosiți unealta electrică în exterior, utilizați un prelungitor potrivit pentru utilizarea în exterior.** Utilizarea unui cablu potrivit pentru uzul în exterior reduce riscul electrocutării.
- f) **Dacă utilizarea uneltei electrice într-un**

**loc umed nu poate fi evitată, folosiți o alimentare protejată cu dispozitiv de curent rezidual (RCD).** Folosirea unui dispozitiv RCD reduce riscul electrocutării.

### **3. SIGURANȚA PERSONALĂ**

- a) **Fiți concentrat, urmăriți ceea ce faceți și dați dovadă de simț practic când folosiți o unealtă electrică. Nu folosiți o unealtă electrică dacă sunteți obosit sau sub influența drogurilor, la alcoolului sau a medicamentelor.** O clipă de neatenție în timpul funcționării uneltei electrice poate duce la accidentări personale grave.
  - b) **Folosiți echipament personal de protecție. Purtați întotdeauna ochelari de protecție.** Echipamentele de protecție precum masca de protecție contra prafului, încălțămintea cu talpă antiderapantă, casca sau protecția pentru urechi vor reduce riscul accidentărilor, utilizate în mod corespunzător.
  - c) **Preveniți punerea accidentală în funcțiune. Asigurați-vă că întrerupătorul se află în poziția de oprire înainte de a face conectarea la sursa de alimentare și/sau la acumulator, înainte de a ridica sau a transporta unealta.** Transportarea uneltelor electrice ținând degetul pe întrerupător sau alimentarea acestora cu întrerupătorul pornit poate duce la accidentări.
  - d) **Scoateți orice cheie de reglare sau cheie de piulițe înainte de a porni unealta electrică.** O cheie de piulițe sau o altă cheie rămasă prinsă de o componentă rotativă a uneltei poate duce la rănirea personală.
  - e) **Păstrați un echilibru corect. Mențineți-vă permanent echilibrul și sprijiniți-vă ferm pe picioare.** Acest lucru permite un control mai bun al uneltei electrice în situații neprevăzute.
  - f) **Îmbrăcați-vă corespunzător. Nu purtați îmbrăcăminte prea largă sau bijuterii.** Nu vă apropiați părul, hainele sau mânușile de componentele mobile. Hainele prea largi, bijuteriile și părul lung se pot prinde în piesele mobile.
  - g) **Dacă sunt furnizate accesoriu pentru conectarea unor dispozitive de aspirare și colectare a prafului, asigurați-vă că acestea sunt montate și folosite corect.** Folosirea colectorului de praf poate reduce riscul accidentărilor din cauza prafului.
- ### **4. UTILIZAREA ȘI ÎNTREȚINEREA UNELTELOR ELECTRICE**
- a) **Nu forțați unealta electrică. Folosiți unealta electrică potrivită pentru aplicație.** Cu unealta electrică potrivită, veți lucra mai bine și mai în siguranță, la viteza pentru care a fost concepută.
  - b) **Nu folosiți unealta electrică dacă nu o puteți porni sau opri de la întrerupător.** Orice unealtă electrică ce nu poate fi acționată de la întrerupător este periculoasă și trebuie reparată.
  - c) **Scoateți ștecherul din sursa de curent și/**

**Mașină de șlefuit unghiular fără fir  
alimentat cu acumulator litiu-ion**

sau scoateți bateria din uneltea electrică înainte de a efectua reglaje, de a schimba accesoriile sau de a depozita uneltele electrice. Astfel de măsuri de siguranță reduc riscul pomirii accidentale a uneltei electrice.

- d) **Nu lăsați uneltele electrice la îndemâna copiilor și nu permiteți persoanelor ce nu știu să le manevreze și nu cunosc instrucțiunile să acționeze aceste unelte.** Uneltele electrice sunt periculoase în mâinile utilizatorilor neinstruiți.
- e) **Efectuați întreținerea uneltelor electrice. Verificați posibila aliniere incorectă sau posibila blocare a componentelor mobile, deteriorarea componentelor sau orice alte situații care pot afecta funcționarea uneltei electrice. Dacă uneltea electrică este deteriorată, reparați-o înainte de utilizare.** Multe accidente sunt provocate din cauza întreținerii incorecte a uneltelor.
- f) **Uneltele de tăiere trebuie menținute ascuțite și curate.** Riscul blocării uneltelor de tăiere cu margini ascuțite întreținute corect este mai mic și acestea sunt mai ușor de controlat.
- g) **Folosiți uneltea electrică, accesoriile, piesele etc. conform acestor instrucțiuni, luând în considerare condițiile de lucru și operația de efectuat.** Folosirea uneltei electrice pentru operații diferite de cele pentru care a fost concepută poate duce la accidentare.

## 5. UTILIZAREA ȘI ÎNȚEȚINEREA UNELTELOR CU ACUMULATORI

- a) **Efectuați reincărcarea numai cu încărcătorul specificat de producător.** Un încărcător adecvat pentru un anumit tip de acumulator poate prezenta risc de incendiu dacă este utilizat cu alt tip de acumulator.
- b) **Folosiți mașinile electrice numai cu acumulatorii special destinați acestora.** Utilizarea oricăror altor acumulatori poate prezenta risc de rănire și de incendiu.
- c) **Când nu folosiți acumulatorul, țineți-l la distanță de obiecte metalice precum agrafe de birou, monede, chei, cuie, șuruburi sau alte obiecte metalice mici, ce pot constitui o legătură între cele două borne.** Un scurtcircuit al bornelor acumulatorului poate duce la arsuri sau incendiu.
- d) **În condiții necorespunzătoare de utilizare, se poate prălinge lichid din acumulator; evitați contactul. În caz de producere accidentală a contactului, clătiți bine cu apă. Dacă v-a intrat lichid în ochi, consultați imediat medicul.** Lichidul expulzat din acumulator poate cauza iritații sau arsuri.

## 6. SERVICE

- 1) **Service-ul uneltei electrice trebuie efectuat de persoane calificate, folosind doar piese de schimb identice.** Acest lucru va asigura folosirea în continuare a uneltei electrice în siguranță.

# INSTRUCȚIUNI PRIVIND SIGURANȚA PENTRU TOATE OPERAȚIILE:

**Avertismente privind siguranța comune pentru operațiile de polizare sau rețezare cu disc abraziv:**

- a) **Această uneltea electrică este concepută să funcționeze ca polizor sau uneltea pentru rețezat. Citiți toate avertismentele privind siguranța, instrucțiunile, ilustrațiile și specificațiile furnizate cu această mașină electrică.** Dacă nu respectați toate instrucțiunile de mai jos, există riscul electrocutării, incendiului și/sau al accidentării grave.
- b) **Nu este recomandată executarea operațiilor cum ar fi polizarea, șlefuirea, curățarea cu peria de sârmă cu această mașină electrică.** Operațiile pentru care această mașină electrică nu a fost concepută pot fi periculoase și pot provoca vătămări corporale.
- c) **Nu utilizați accesorii care nu sunt concepuți special și recomandați de către producătorul mașinii.** Chiar dacă accesoriul poate fi atașat uneltei electrice, operarea în siguranță nu este garantată.
- d) **Turația nominală a accesoriului trebuie să fie cel puțin egală cu turația maximă marcată pe mașina electrică.** Accesoriile utilizate la o turație superioară celei nominale se pot sparge și împrăștia.
- e) **Diametrul exterior și grosimea accesoriului trebuie să se încadreze în capacitatea nominală a uneltei electrice.** Accesoriile de dimensiuni incorecte nu pot fi protejate sau controlate în mod corespunzător.
- f) **Accesoriile prevăzute cu inserție filetată trebuie să se potrivească exact pe filetul arborelui de polizat. La accesoriile montate prin flanșe, diametrul găurii accesoriului trebuie să se potrivească cu diametrul de prindere al flanșei.** Accesoriile care nu sunt fixate exact la scula electrică, se rotesc neuniform, vibrează foarte puternic și pot duce la pierderea controlului.
- g) **Nu utilizați un accesoriu deteriorat. Înainte de fiecare utilizare, inspectați accesoriul, precum discurile abrazive, în privința fisurilor și crăpăturilor, talerele suport în privința crăpăturilor, rupturilor sau uzurii excesive. Dacă scăpați pe jos mașina sau accesoriul, inspectați-le cu privire la deteriorări sau instalați un accesoriu intact. După inspectarea și instalarea unui accesoriu, îndepărtați-vă împreună cu persoanele din apropiere la depărtare de planul accesoriului rotativ și porniți mașina la turația maximă în gol timp de un minut.** Accesoriile deteriorate se vor sparge în mod normal pe durata acestui test.
- h) **Purtați echipament personal de protecție. În funcție de aplicație, folosiți o mască**

**Mașină de șlefuit unghiular fără fir alimentată cu acumulator litiu-ion**

**RO**

**de protecție, ochelari de protecție sau viziere de protecție. Dacă este cazul, purtați o mască de protecție contra prafului, dispozitive de protecție a auzului, mănuși și un șorț de lucru capabil să oprească fragmentele mici abrazive sau fragmentele din piesa de prelucrat.**

Echipamentul de protecție pentru ochi trebuie să aibă capacitatea de a opri resturile proiectate în aer generate la diverse operații. Masca de protecție contra prafului sau masca respiratoare trebuie să aibă capacitatea de a filtra particulele generate în timpul operației respective. Expunerea prelungită la zgomot foarte puternic poate provoca pierderea auzului.

- i) Țineți persoanele din jur la o distanță sigură față de zona de lucru. Orice persoană care pătrunde în zona de lucru trebuie să poarte echipament personal de protecție.** Fragmentele din piesa de prelucrat sau ale unui accesoriu spart pot fi proiectate în jur cauzând vătămări corporale în zona imediat adiacentă zonei de lucru.
- j) Țineți unealta electrică doar de suprafețele de prindere izolate atunci când efectuați o operațiune în care accesoriul de tăiere poate intra în contact cu fire ascunse.** Contactul cu un cablu aflat sub tensiune poate pune sub tensiune și componentele metalice ale sculei electrice și duce la electrocutare.
- k) Nu așezați niciodată jos mașina electrică înainte de oprirea completă a discului.** Accesoriul aflat în rotație ar putea apăsa suprafața și trage de mașina electrică fără a o putea controla.
- l) Nu lăsați mașina electrică în funcțiune în timp ce o transportați lângă corpul dumneavoastră.** Contactul accidental cu accesoriul aflat în rotație vă poate agăța îmbrăcămintea, trăgând accesoriul spre corpul dumneavoastră.
- m) Curățați în mod regulat gurile de ventilație ale mașinii electrice.** Ventilatorul motorului va atrage praf în interiorul carcasei, iar acumularea de pudră de metal în exces poate cauza pericole electrice.
- n) Nu operați mașina electrică în apropierea unor materiale inflamabile.** Scântele pot aprinde aceste materiale.
- o) Nu utilizați accesoriul care necesită agenți de răcire lichizi.** Utilizarea apei sau a altor agenți de răcire lichizi poate cauza electrocutarea sau șocuri electrice.
- p) Țineți de mânerul uneltei când lucrați.** Utilizați întotdeauna mânerule auxiliare furnizate cu o unealtă. Pierderea controlului poate duce la răni.

## **INSTRUCȚIUNI SUPLIMENTARE PRIVIND SIGURANȚA PENTRU TOATE OPERAȚIILE**

### **Recul și alte avertismente similare**

Reculul este o reacție bruscă la înțepenirea sau agățarea unui disc, unui taler suport, unei perii sau unui alt accesoriu aflat în rotație. Agățarea sau prinderea cauzează blocarea rapidă a accesoriului rotativ, iar acesta, la rândul său, va duce la pierderea controlului uneltei electrice și forțarea acesteia în direcția opusă rotației accesoriului.

De exemplu, dacă un disc abraziv este prins sau agățat în piesa de lucru, marginea discului care intră în punctul de prindere poate săpa în suprafața materialului, cauzând ieșirea discului sau reculul acestuia. Discul poate sări spre utilizator sau în direcție opusă acestuia, în funcție de direcția de mișcare a discului în punctul de blocare. În astfel de condiții, discurile abrazive se pot de asemenea sparge.

Reculul este rezultatul utilizării incorecte a sculei electrice și/sau al procedeeelor sau condițiilor de lucru necorespunzătoare, putând fi evitat prin adoptarea unor măsuri de precauție adecvate prezentate în continuare.

- a) Mențineți o priză fermă pe mașina electrică și poziționați-vă corpul și brațele astfel încât să contracarați forțele de recul. Folosiți întotdeauna mânerul auxiliar, dacă există, pentru a contracara în mod optim reculurile sau momentul de torsiune reactiv din faza de pornire.** Utilizatorul poate contracara momentele de torsiune reactive sau forțele de recul, dacă își ia măsuri de precauție adecvate.
- b) Nu așezați niciodată mâna în apropierea accesoriului rotativ.** Reculul poate împinge accesoriul peste mâna dumneavoastră.
- c) Nu vă poziționați corpul în zona în care se va deplasa mașina electrică, în cazul reculului.** Reculul va proiecta unealta în direcție opusă rotației discului în punctul de agățare.
- d) Predecați cu deosebită atenție atunci când prelucrați colțuri, muchii ascuțite etc. Evitați izbiturile și salturile accesoriului.** Colțurile, muchiile ascuțite sau salturile au tendința de a agăța accesoriul aflat în rotație și conduc la pierderea controlului sau apariția reculurilor.
- e) Nu atășați o pânză de ferăstrău cu lanț pentru scobirea lemnului sau o pânză de ferăstrău dințată.** Astfel de pânze pot crea reculuri frecvente și pierdere controlului.

# INSTRUCȚIUNI SUPLIMENTARE PRIVIND SIGURANȚA PENTRU OPERAȚII DE POLIZARE ȘI RETEZARE

**Avertismente privind siguranța specifică pentru operațiile de polizare și retezare cu disc abraziv:**

- a) **Utilizați doar discuri recomandate pentru mașina dumneavoastră electrică și apărătoarea specifică proiectată pentru discul selectat.** Discurile pentru care nu a fost concepută mașina electrică nu pot fi protejate corespunzător și nu sunt sigure.
- b) **Discurile de șlefuire cu degajare trebuie astfel montate încât suprafața lor de șlefuire să nu depășească planul marginii apărătoarei de protecție.** Un disc de șlefuire montat necorespunzător, care depășește planul apărătoarei de protecție, nu poate fi acoperit suficient.
- c) **Apărătoarea trebuie atașată ferm la scula electrică și poziționată pentru siguranță maximă, astfel încât operatorul să fie expus la o porțiune cât mai mică a discului.** Apărătoarea ajută la protejarea operatorului de fragmentele discului spart și de contactul accidental cu discul, precum și de scânteele care pot aprinde îmbrăcămintea.
- d) **Discurile trebuie utilizate numai pentru aplicațiile recomandate. De exemplu: nu polizați cu partea laterală a discului abraziv de retezat.** Discurile abrazive de retezat sunt concepute pentru polizarea periferică, iar aplicarea unor forțe laterale asupra acestor discuri poate provoca spargerea lor.
- e) **Folosiți întotdeauna flanșe de disc intacte, cu diametru adecvat pentru discul folosit.** Flanșele de disc adecvate fixează discul reducând astfel posibilitatea de rupere a acestuia. Flanșele pentru discuri abrazive de retezat pot fi diferite de flanșele pentru discuri de polizat.
- f) **Nu utilizați discuri uzate de la mașini electrice mai mari.** Discurile destinate unor mașini electrice mai mari nu sunt adecvate pentru turații mai ridicate a mașinii mai mici și pot exploda.

# AVERTISMENTE SUPLIMENTARE PRIVIND SIGURANȚA SPECIFICE PENTRU OPERAȚIILE DE RETEZĂRE CU DISC ABRAZIV:

- a) **Nu „înțepenii” discul pentru retezat și nici nu aplicați o presiune excesivă. Nu încercați să executați o adâncime excesivă a tăieturii.** Supratensionarea discului mărește sarcina și susceptibilitatea de a torsiona sau a de a înțepeni discul în tăietură și posibilitatea de recul sau spargere a discului.
- b) **Nu vă poziționați corpul în linie sau în spatele discului aflat în rotație.** Când discul se îndepărtează de corpul dumneavoastră în timpul operării, reculul posibil poate împinge discul rotativ și mașina electrică direct spre dumneavoastră.
- c) **Atunci când discul este înțepenit sau când este întrerupt o tăiere din orice motiv, opriți scula electrică și țineți-o nemișcată până când discul se oprește complet. Nu încercați niciodată să scoateți discul din tăietură în timp ce discul este în mișcare, altfel poate apărea reculul.** Investigați și efectuați acțiunile corective pentru a elimina cauza înțepenirii discului.
- d) **Nu reporniți operația de retezare în piesa de prelucrat. Lăsați discul să ajungă la viteza maximă și pătrundeți din nou cu atenție în tăietură.** Discul poate înțepeni, se poate deplasa în sus sau provoca recul, dacă scula electrică este repornită în piesa de prelucrat.
- e) **Sprrijiniți panourile sau orice piesă de prelucrat de dimensiuni mari pentru a minimiza riscul de ciupire și recul al discului.** Piesele de prelucrat mari tind să se încovoieze sub propria greutate. Sub piesa de prelucrat trebuie amplasate suporturi pe ambele laturi, lângă linia de tăiere și lângă marginea piesei de prelucrat pe ambele părți ale discului.
- f) **Acordați o atenție sporită atunci când executați o „decupare prin plonjare” în pereții existenți sau în alte zone mascate.** Discul poate tăia conducte de gaz sau de apă, cabluri electrice sau obiecte care pot provoca un recul.











# AVERTISMENTE PRIVIND SIGURANȚA PENTRU ACUMULATOR

- a) **Nu demontați, deschideți sau rupeți elementele sau acumulatorul.**



## SIMBOLURI

- b) **Nu scurtcircuitați un acumulator. Nu depozitați acumulatorii la întâmplare într-o cutie sau într-un sertar unde s-ar putea scurtcircuita între ele sau prin materiale conductoare.** Când bateria nu este în uz, țineți-o la distanță de alte obiecte metalice, cum sunt agrafele pentru hârtie, monede, cuie, șuruburi sau alte obiecte metalice mici, care pot crea contact între bornele acesteia. Scurtcircuitarea bornelor bateriei poate cauza arsuri sau incendii.
- c) **Nu expuneți acumulatorul la căldură sau foc. Evitați depozitarea în lumina directă a soarelui.**
- d) **Nu supuneți acumulatorul la șocuri mecanice.**
- e) **În cazul scurgerii acumulatorului, aveți grijă ca lichidul să nu intre în contact cu pielea sau ochii. În cazul contactului, spălați zona afectată cu apă din belșug și solicitați asistență medicală.**
- f) **Consultați medicul imediat dacă ați înghițit un element sau un acumulator.**
- g) **Mențineți acumulatorul curat și uscat.**
- h) **Ștergeți terminalele acumulatorului cu o cârpă curată și uscată dacă se murdăresc.**
- i) **Acumulatorul trebuie încărcat înainte de utilizare. Consultați întotdeauna aceste instrucțiuni și utilizați procedura de încărcare corectă.**
- j) **Nu încărcați acumulatorul atunci când nu îl utilizați.**
- k) **După perioade extinse de depozitare, ar putea fi necesară încărcarea și descărcarea acumulatorului de mai multe ori pentru a obține performanțe maxime.**
- l) **Acumulatorul oferă cele mai bune performanțe când este operat la temperatura normală a camerei (20°C ± 5°C).**
- m) **Când depuneți la deșeurii acumulatorii, păstrați separat acumulatorii unor sisteme electrochimice diferite.**
- n) **Reîncărcați folosind doar încărcătorul specificat de WORX. Nu utilizați alt încărcător decât cel prevăzut în mod specific pentru a fi utilizat împreună cu acest echipament.** Un încărcător potrivit pentru un tip de cartuș de acumulatori poate provoca riscul incendiului dacă este folosit pentru un alt tip de cartuș de acumulatori.
- o) **Nu utilizați acumulatorii care nu sunt concepute pentru a fi utilizate cu acest echipament.**
- p) **Nu lăsați acumulatorul la îndemâna copiilor.**
- q) **Păstrați documentația originală a produsului pentru consultări ulterioare.**
- r) **Îndepărtați acumulatorul din echipament atunci când nu îl utilizați.**
- s) **Eliminați acumulatorul în mod corespunzător.**

	Pentru a reduce riscul de accidentări, utilizatorul trebuie să citească manualul de instrucțiuni
	Avertisment
	Purtați echipament de protecție pentru urechi
	Purtați echipament de protecție pentru ochi
	Purtați mască de protecție contra prafului
	Purtați mănuși de protecție
	Nu expuneți la ploaie sau apă
	Nu ardeți
	Asigurați-vă că acumulatorul este scos înaintea schimbării accesoriilor.
	Nu aruncați acumulatorii. Returnați acumulatorii consumați la punctul local de colectare sau reciclare.
	Produsele electrice nu trebuie depuse la deșeurii împreună cu gunoii menajer. Vă rugăm să depuneți produsele electrice la unitățile de reciclare existente. Consultați-vă cu autoritățile locale sau cu distribuitorul pentru sfaturi privind reciclarea.

# LISTĂ DE COMPONENTE

1. MÂNER AUXILIAR
2. BUTON DE BLOCARE A ARBORELUI
3. COMUTATOR DE Pornire/OPRIRE
4. BUTON DE ELIBERARE A ACUMULATORULUI \*
5. ACUMULATOR \*
6. APĂRĂTOARE DE DISC PENTRU POLIZARE
7. DISC
8. CHEIE
9. FLANȘĂ INTERIOARĂ
10. FLANȘĂ EXTERIOARĂ
11. PIULIȚĂ DE REGLARE A STRÂNGERII
12. ARBORE
13. PÂRGHIE DE STRÂNGERE A APĂRĂTORII
14. APĂRĂTOARE DE DISC PENTRU RETEZARE \*

\*Nu toate accesoriile ilustrate sau descrise sunt incluse în livrarea standard.

## DATE TEHNICE

Tip **WX803 WX803.9 (800-819 - denumirea mașinii, reprezentând polizorul unghiular)**

	WX803	WX803.9
Tensiune încărcător	100-240V~50/60Hz	/
Tensiune	20V  Max**	
Turație nominală fără sarcină	8600/min	
Dimensiune disc	125mm	
Alezaj disc	22mm	
Filet arbore	M14	
Greutate	1.8kg	1.54kg

\*\*Tensiune măsurată în gol. Tensiunea inițială a bateriei atinge maximum 20 volți. Tensiunea nominală este de 18 volți.

## INFORMAȚII PRIVIND ZGOMOTUL

Presiune sonică ponderată  $L_{pA} = 86.8 \text{ dB(A)}$   
 $K_{pA} = 3 \text{ dB(A)}$

Putere acustică ponderată  $L_{wA} = 97.8 \text{ dB(A)}$   
 $K_{wA} = 3 \text{ dB(A)}$

**Purtați echipament de protecție pentru urechi.**



## INFORMAȚII PRIVIND VIBRAȚIILE

Valori totale vibrații (sumă vectorială triaxială) determinată conform EN 60745:

Șlefuirea suprafețelor sau decupare abrazivă	Valoare emisii de vibrații $a_{hAG} = 4,300 \text{ m/s}^2$
	Marjă de eroare $K = 1.5 \text{ m/s}^2$

Valoarea totală declarată a vibrațiilor poate fi utilizată pentru compararea unei uneelte cu o alta și, de asemenea, poate fi utilizată în cazul unei evaluări preliminare a expunerii.

**AVERTISMENT:** Valoarea emisiilor de vibrații în timpul utilizării efective a unei uneelte electrice poate diferi de valoarea nivelului declarat, în funcție de modul în care unealta este utilizată, în funcție de următoarele exemple și alte variații privind utilizarea uneeltei: Modul în care scula este folosită și tipul de materiale tăiate sau sfredelite.

Unealta să fie într-o stare bună și întreținută corespunzător.

Utilizarea accesoriului corect pentru unealtă, fiind ascuțit și în bună stare de funcționare.

Strângerea cu fermitate a mânelor și utilizarea oricăror accesorii anti-vibrații.

Iar unealta este utilizată conform destinației de utilizare și acestor instrucțiuni.

**Această unealtă poate cauza sindromul vibrației mâinii-brațului dacă nu este utilizată corespunzător.**

**AVERTISMENT:** Pentru precizie, o estimare a nivelului de expunere în condițiile de utilizare reale trebuie de asemenea să țină cont de toate componentele ciclului de operare, precum momentele când unealta este oprită și când merge în gol, dar nu efectuează operația propriu-zisă. Acest lucru ar putea reduce semnificativ nivelul de expunere pe durata totală de lucru. Ajută la reducerea riscului de expunere la vibrații.

**Mașină de șlefuit unghiular fără fir alimentat cu acumulator litiu-ion**

**RO**

Utilizați ÎNTOTDEAUNA dălți, burghie și lame ascuțite. Înțineți unealta în conformitate cu aceste instrucțiuni și mențineți-o bine lubrifiată (dacă este cazul). Dacă unealta va fi utilizată în mod regulat, investiți în accesorii anti-vibrații. Planificați-vă lucrul pentru a desfășura utilizarea uneltelor cu nivel ridicat de vibrații de-a lungul mai multor zile.

## ACCESORII

	WX803	WX803.9
Disc de polizat din metal	1	1
Apărătoare de disc pentru polizare	1	1
Cheie	1	1
Mâner suplimentar	1	1
Acumulator (WA3551.1)	1	/
Acumulator (WA3553)	1	/
Încărcător (WA3860)	1	/

Vă recomandăm să achiziționați accesorii de la același magazin de la care ați cumpărat unealta. Consultați ambalajul accesoriului pentru detalii suplimentare. Personalul din magazin vă poate oferi asistență și sfaturi.

## INSTRUCȚIUNI DE UTILIZARE



**NOTĂ:** Înainte de a utiliza unealta, citiți cu atenție manualul de instrucțiuni.

### Destinația de utilizare

Mașina este destinată tăierii, șlefuirii și perierii metalelor și materialelor din piatră fără a folosi apă. Pentru tăierea pieselor din metal, trebuie utilizată o apărătoare specială de protecție pentru tăiere (accesoriu).

## ASAMBLARE ȘI OPERARE

AȚIUNE	FIGURA
<b>ÎNAINTE DE OPERAȚIUNEA</b>	
Scoaterea acumulatorului	Consultați Fig. A1
Încărcarea acumulatorului	Consultați Fig. A2

Instalarea acumulatorului <b>ATENȚIE: Nu efectuați înlocuirea acumulatorului descărcat până când discul de șlefuire/tăiere nu se oprește complet!</b>	Consultați Fig. A3
<b>Asamblare</b>	
Instalarea Mânerului Auxiliar	Consultați Fig. B
Montajul discurilor abrazive/de tăiere	Consultați Fig. C1, C2, C3
Reglarea apărătoarii discului <b>NOTĂ: Înaintea oricăror lucrări cu mașina propriu-zisă, Scoateți acumulatorul. Pentru operațiile cu discuri de polizare sau retezare, trebuie montată apărătoarea pentru disc. Utilizați întotdeauna tipul corect de disc pentru aplicația dvs. Dacă unitatea trebuie să efectueze operații de debitare, trebuie să fi echipată cu o apărătoarea specială pentru acest scop.</b> Proiecția codată de pe apărătoarea discului garantează faptul că poate fi montată doar o apărătoare care se potrivește tipului de mașină. Deschideți pârghia de strângere. Așezați apărătoarea pentru disc cu proiecția codată în canelura codată de pe arborele capului mașinii și rotiți în poziția dorită (poziția de lucru). Pentru a fixa apărătoarea pentru disc, închideți pârghia de strângere. <b>Partea închisă a apărătoarii pentru disc trebuie să fie întotdeauna îndreptată spre operator.</b>	Consultați Fig. D
<b>operațiune</b>	
Utilizarea întrerupătorului cuplat/decuplat	Consultați Fig. E
Locuri pentru prindere	Consultați Fig. F
Rectificare brută <b>AVERTIZARE! Nu utilizați discul de tăiere pentru rectificare brută.</b>	
TĂIEREA	Consultați Fig. G

# SFATURI PRIVIND LUCRUL CU POLIZORUL UNGHIULAR

1. Porniți întotdeauna în gol pentru a atinge viteza maximă și apoi începeți operația.
2. Nu forțați discul să lucreze la viteză mai mare, reducerea vitezei de avans a discului înseamnă un timp de lucru mai mare.
3. Lucrați întotdeauna la un unghi de 15-30° între disc și piesa de prelucrat. Unghiurile mai mari vor produce creștături pe piesa de prelucrat și vor afecta finisajul de suprafață. Deplasați polizorul unghiular de-a lungul piesei prelucrate, înainte și înapoi.
4. Când utilizați un disc de rezetare, nu modificați niciodată unghiul de tăiere deoarece veți încetini discul și motorul polizorului unghiular sau veți rupe discul. Când efectuați o operație de tăiere, tăiați doar în direcția opusă rotației discului. Dacă tăiați în aceeași direcție ca direcția de rotație a discului, discul poate ieși din tăietura efectuată.
5. Când tăiați materiale foarte dure, cele mai bune rezultate pot fi obținute cu un disc de diamant.
6. Când utilizați un disc de diamant, acesta se va încălzi foarte tare. În acest caz, veți observa un inel de scântei în jurul discului rotativ. Întrerupeți tăierea și lăsați discul să se răcească operând în gol timp de 2-3 minute.
7. Asigurați-vă întotdeauna că piesa de prelucrat este ținută sau fixată ferm pentru a împiedica mișcarea.

## PROTECȚIA MEDIULUI



Produsele electrice nu trebuie depuse la deșeurile împreună cu gunoierul menajer. Vă rugăm să depuneți produsele electrice la unitățile de reciclare existente. Consultați-vă cu autoritățile locale sau cu distribuitorul pentru sfaturi privind reciclarea.

## DECLARAȚIE DE CONFORMITATE

Subsemnații,  
Positec Germany GmbH  
Grüner Weg 10, 50825 Cologne, Germany

Declarăm că produsul,  
Descriere **Polizor unghiular WORX**  
Tip **WX803 WX803.9 (800-819 -**  
**denumirea mașinii, reprezentând polizorul unghiular)**  
Funcție **Polizare periferică și laterală**

Respectă următoarele Directive:  
**2006/42/EC, 2011/65/EU, 2014/30/EU**

Se conformează standardelor  
**EN 55014-1, EN 55014-2, EN 60745-1,**  
**EN 60745-2-3**

Persoana responsabilă pentru elaborarea fișei tehnice,  
**Nume Marcel Filz**  
**Adresa Positec Germany GmbH**  
**Grüner Weg 10, 50825 Cologne, Germany**



2018/09/20  
Allen Ding  
Adjunct Inginer șef, Testare și certificare  
Positec Technology (China) Co., Ltd  
18, Dongwang Road, Suzhou Industrial  
Park, Jiangsu 215123, P. R. China

## ÎNTREȚINERE

**Scoateți acumulatorul din unealtă înainte de a efectua orice ajustări, operațiuni de service sau întreținere.**

Interiorul unelei electrice nu conține piese care pot fi dezinfectate de către utilizator. Nu utilizați niciodată apă sau agenți chimici de curățare pentru curățarea unelei electrice. Ștergeți unealta cu o cârpă uscată. Depozitați întotdeauna unealta într-un loc uscat. Mențineți fantele de aerisire a motorului curate. Feriți de praf toate comenzile de lucru. Ocazional, puteți observa scântei prin fantele de aerisire. Acest lucru este normal și nu va defecta unealta electrică.

## DEPANAREA

Deși noul polizor unghiular este foarte simplu de operat, dacă întâmpinați probleme, verificați următoarele:

1. Dacă discul polizorului dumneavoastră oscilează sau vibrează, verificați dacă flanșa exterioară este strânsă; verificați dacă discul este localizat corect pe placa flanșei.
2. Dacă există dovezi că discul este deteriorat, nu îl utilizați deoarece se poate dezintegra, îndepărtați-l și înlocuiți cu un disc nou. Depuneți la deșeurile discurile vechi în mod corespunzător.
3. Dacă lucrați cu aluminiu sau un aliaj moale similar, discul se va înțepeni rapid și nu va poliza eficient.

**Mașină de șlefuit unghiular fără fir alimentată cu acumulator litiu-ion**

**RO**

# OBEČNÁ BEZPEČNOSTNÍ UPOZORNĚNÍ PRO ELEKTRICKÉ NÁSTROJE



**VAROVÁNÍ:** Přečtěte si všechna bezpečnostní upozornění a instrukce.

Nedodržení bezpečnostních instrukcí a varování může vést ke zranění el. proudem, vypuknutí požáru, poškození nářadí a nebo k vážným zraněním.

## **Uložte instrukce a veškerou dokumentaci pro budoucí použití.**

Výraz "elektrické ruční nářadí" znamená v upozornění buď na nářadí na elektrický pohon (napájené elektrickou sítí) nebo na akumulátorové nářadí (napájené z akumulátoru).

### **1. BEZPEČNOST NA PRACOVÍŠTI**

- a) **Udržujte pracoviště v čistotě a dobře osvětlené.** Pracoviště plné nepotřebných předmětů nebo slabě osvětlené zvyšuje možnost úrazu.
- b) **Nepoužívejte elektrické ruční nářadí v prostředí náchylném na exploze jako například v přítomnosti hořlavých tekutin, plynů nebo prachu.** Elektrické ruční nářadí při práci vytváří jiskry, které mohou vznítit prach nebo výpar.
- c) **Při práci s elektrickým ručním nářadím udržujte děti a přihlízející osoby v dostatečné vzdálenosti.** Ztráta pozornosti může vést ke ztrátě kontroly nad nářadím.

### **2. BEZPEČNOST PŘI PRÁCI S ELEKTRINOU**

- a) **Vidlice elektrického ručního nářadí musí být shodného typu jako zásuvky el. sítě. Neměňte vidlici nedovoleným nebo neodborným způsobem, předejete tak možným zraněním nebo úrazu el. proudem.** Nepoužívejte spolu s uzemněným ručním nářadím žádné adaptéry, které neumožňují ochranu zemněním.
- b) **Vyhýbejte se kontaktu s uzemněnými povrchy jako například trubkami, radiátory, sporáky a ledničkami.** Je-li vaše tělo spojené s uzemněným předmětem nebo stojí na uzemněné ploše, vzniká zvýšené riziko úrazu elektrickým proudem.
- c) **Nevystavujte ruční nářadí dešti nebo vlhkým podmínkám.** Když se voda dostane pod povrch elektrického ručního nářadí, vzniká zvýšené riziko úrazu elektrickým proudem.
- d) **Nemanipulujte s napájecím kabelem necitlivě. Nikdy si nepřítahujte elektrické ruční nářadí k sobě pomocí kabelu, netahejte je za sebou pomocí kabelu a nevytrhávejte kabel ze zástrčky, abyste ruční nářadí vypnuli. Nevystavujte kabel vysokým teplotám, oleji, ostrým hranám nebo kontaktu s pohyblivými díly.** Poškozené

nebo zamotané kabely mohou vést k zvýšenému riziku úrazu elektrickým proudem.

- e) **Při práci s ručním nářadím v exteriéru použijte prodlužovací kabel vhodný pro použití v exteriéru.** Použijte kabel vhodný pro venkovní prostředí, snižujete tím riziko vzniku úrazu elektrickým proudem.
- f) **Pokud je práce s ručním nářadím ve vlhkých podmínkách nevyhnutelná, použijte napájení chráněné jističem typu proudový chránič (RCD).** Použití RCD jističe redukuje riziko vzniku úrazu elektrickým proudem.

### **3. OSOBNÍ BEZPEČNOST**

- a) **Buďte soustředěni, sledujte co děláte a při práci s ručním nářadím se řiďte zdravým rozumem. Nepoužívejte ruční nářadí, jste-li unaveni nebo pod vlivem omamných látek, alkoholu nebo léků.** Moment nepozornosti při práci s ručním nářadím může vést k vážnému osobnímu zranění.
  - b) **Použijte osobní ochranné pomůcky. Vždy noste ochranu očí.** Ochranné pomůcky jako například proti prachová maska, boty s protiskluzovou podrážkou nebo chrániče sluchu použité v příslušných podmínkách pomáhají redukovat nebezpečí vážného osobního zranění.
  - c) **Předcházejte neúmyslnému zapnutí. Ujistěte se, že vypínač je ve vypnuté poloze předtím, než zapojíte nářadí do elektrické sítě a nebo k akumulátoru, rovněž při zvedání nebo nošení nářadí.** Nošení nářadí s prstem na vypínači nebo nářadí pod napětím zvyšuje možnost úrazu.
  - d) **Odstraňte jakékoliv nastavovací nebo maticové klíče a šrouby předtím, než zapnete ruční nářadí.** Nastavovací nebo jiné klíč ponechaný na rotující části ručního nářadí může způsobit osobní úraz.
  - e) **Nepřeceňujte se. Udržujte si stabilitu a pevnou zem pod nohama za každých podmínek.** Umožňuje vám to lepší kontrolu nad ručním nářadím v neočekávaných situacích.
  - f) **Pro práci se vhodně oblečte. Nenoste volně obléčení nebo šperky. Udržujte své vlasy, obléčení a rukavice ve vzdálenosti od pohyblivých částí.** Volně obléčení, šperky nebo dlouhé vlasy se mohou do pohyblivých částí zachytit.
  - g) **Pokud jsou zařízení nastavená na spojení se zařízeními na zachytávání a extrakci prachu, ujistěte se, že jsou tato zařízení správně připojena a použita.** Použitím sběrače prachu redukuje rizika vyvolaná prachem.
- ### **4. POUŽITÍ A ÚDRŽBA RUČNÍHO NÁŘADÍ**
- a) **Na ruční nářadí netlačte. Použijte správné ruční nářadí pro danou činnost.** Správné ruční nářadí udělá práci lépe a takovou rychlostí, pro kterou bylo navrženo.
  - b) **Nepoužívejte ruční nářadí, pokud správně nefunguje vypínač on/off.** Jakékoliv ruční

nářadí, které se nedá ovládat vypínačem, je nebezpečné a musí být opraveno.

- c) **Dříve než začnete dělat jakékoliv úpravy, vyměňovat doplňky nebo ruční nářadí odkládat, odpojte zástrčku od sítě a nebo akumulátoru.** Taková preventivní bezpečnostní opatření redukuje riziko náhodného zapnutí ručního nářadí.
- d) **Nepoužíváte-li ruční nářadí, skladujte je mimo dosah dětí a nedovolte osobám, které nemají zkušenosti s prací s ručním nářadím nebo neznají tyto pokyny, s nářadím pracovat.** Ruční nářadí je nebezpečné v rukách neškolené a nezkušené osoby.
- e) **Udržba ručního nářadí. Zkontrolujte chybné připojení nebo spojení pohyblivých částí, zlomené části nebo jiné okolnosti, které by mohly ovlivnit funkčnost ručního nářadí.** Je-li nářadí poškozeno, nechte je před novým použitím opravit. Mnoho úrazů vzniká proto, že je elektrické ruční nářadí špatně udržováno.
- f) **Udržujte řezné nástroje ostré a čisté.** Správně udržované řezné nástroje s ostrými řezacími hranami jsou méně náchylné na zakousnutí a lépe se ovládají.
- g) **Používejte elektrické nářadí v souladu s těmito pokyny, berte v úvahu pracovní podmínky a druh vykonávané práce.** Je-li elektrické nářadí použito na jiné účely, než je určeno, může docházet k nebezpečným situacím.

## 5. POUŽÍVÁNÍ A PÉČE O AKUMULÁTOROVÉ ELEKTRICKÉ NÁŘADÍ

- a) **Nabíjejte je nabíječkou určenou výrobcem** - Nabíječka, která je vhodná pro jeden typ baterií, může při použití s jiným typem baterií způsobit požár.
  - b) **Elektrické nářadí používejte jen s určenou baterií.** Použití jakéhokoliv jiného typu baterií může zvýšit riziko zranění a požáru.
  - c) **Není-li baterie používána, neukládejte ji do blízkosti jiných kovových předmětů, jako jsou sponky na papír, mince, klíče, hřebíky, šrouby nebo jiné drobné kovové předměty, které by mohly zkratovat kontakty.** Zkratování kontaktů baterie může vést k popáleninám nebo vzniku požáru.
  - d) **Při nesprávném používání může z baterie vystříknout elektrolyt, vyhybejte se styku s ním, má žíravé účinky. Dojde-li ke styku kapaliny s pokožkou, opláchněte zasažené místo vodou. Dostane-li se kapalina do očí, použijte čistou vodu k vypláchnutí a ihned vyhledejte lékařskou pomoc.** Kapalina uniknutá z baterie může způsobit podráždění a poleptání.
- ## 6. SERVIS
- a) **Servisní práce na nářadí nechte provést kvalifikovanými pracovníky za použití originálních náhradních dílů.** Výsledkem bude trvalá bezpečnost při práci s elektrickým nářadím.

# BEZPEČNOSTNÍ POKYNY PRO VŠECHNY ČINNOSTI

**Bezpečnostní upozornění společná pro broušení nebo abrazivní řezání:**

- a. **Toto nářadí je určeno pro broušení a dělicí bruska. Seznamte se všemi varováními, pokyny, obrázky a parametry dodanými s tímto elektrickým nářadím.** Pokud se nebudete řídit následujícími instrukcemi, může dojít k vypuknutí požáru nebo k dalším vážným zraněním způsobeným nejen elektrickým proudem.
- b. **S tímto elektrickým nástrojem nedoporučujeme provádět například broušení brusným papírem, broušení drátěným kartáčem nebo leštění.** Způsoby používání, pro které tento nástroj není určen, mohou způsobit nebezpečí a zranění.
- c. **Nářadí používejte jen pro určený typ prací doporučený výrobcem.** Možnost namontovat na nářadí příslušenství neznamená, že daná kombinace bude fungovat bezpečně.
- d. **Jmenovitě otáčky příslušenství se musí rovnat nebo být vyšší než jmenovitě otáčky vyznačené na nářadí.** Příslušenství používané při vyšších než doporučených otáčkách může způsobit zranění osob nebo poškození nářadí.
- e. **Rozměry příslušenství musí vyhovovat parametrům nářadí.** Příslušenství nesprávných rozměrů nelze přiměřeně chránit ani ovládat.
- f. **Nasazovací nástroje se závitovou vložkou musejí přesně lícovat na závit brusného vřetene. U nasazovacích nástrojů, jež jsou montované prostřednictvím příruby, musí průměr otvoru nasazovacího nástroje lícovat na upínací průměr příruby.** Nasazovací nástroje, které nejsou na elektronářadí upevněny přesně, se nerovnoměrně otáčejí, velmi silně vibrují a mohou vést ke ztrátě kontroly.
- g. **Nepoužívejte poškozené příslušenství. Před každým použitím zkontrolujte příslušenství jako brusné kotouče, nejsou-li prasklé, vyštípané, nemají-li podložní destičky praskliny, nejsou-li příliš opotřebené, nebo neztráčí-li drátěný kartáč drátky. Pokud Vám nářadí upadne, zkontrolujte způsobem poškození nebo namontujte nepoškozené příslušenství. Po kontrole a montáži příslušenství postavte vy i jiné přítomné osoby mimo rovinu řezu kotouče a nechte brusku běžet jednu minutu bez zátěže.** Poškozené příslušenství se obvykle během tohoto testu rozpadne.
- h. **Použijte osobní ochranné pomůcky. Podle typu práce používejte ochranný štít, ochranné brýle (s boční ochranou nebo bez ní). Podle potřeby použijte protiprachovou masku, chrániče sluchu, rukavice a zástěru, schopnou zastavit malé kusky brusiva a materiálu.** Ochrana očí musí být schopna zadržet odlétávající úlomky. Protiprachová maska nebo respirátor musí zachytit částice vzniklé při práci s nářadím. Delší pobyt v hluku může poškodit sluch.

- i. **Přihlízející osoby musí být v bezpečné vzdálenosti. Osoby vstupující na pracoviště musí používat osobní ochranné prostředky.** Úlomky kotouče nebo materiálu mohou odlétávat i mimo bezprostřední pracovní prostor a způsobit zranění.
- j. **Držte ruční elektrické nářadí za odizolované povrchy při práci v podmínkách, kde je možné, že se řezací nástroj dostane do kontaktu se skrytou elektrickou.** Kontakt s elektrickým vedením pod napětím může přivést napětí i na kovové díly stroje a vést k úderu elektrickým proudem.
- k. **Brusku odložte až po úplném zastavení kotouče.** Otáčející se nástroj může zachytit povrch materiálu a vytrhnout vám nářadí z rukou.
- l. **Nespouštějte motor nářadí během přenášení po straně těla.** Náhodný kontakt s otáčejícím se příslušenstvím může zachytit oděv a přitáhnout kotouč k tělu.
- m. **Pravidelně čistěte větrací otvory nářadí.** Větrák motoru vtahuje do pláště brusky prach a přílišné nahromadění práškového kovu může způsobit úraz elektrickým proudem.
- n. **Brusku nepoužívejte v blízkosti hořlavých materiálů.** Odlétávající jiskry mohou materiál zapálit.
- o. **Nepoužívejte příslušenství vyžadující kapalná chladicí média.** Použití chlazení vodou nebo jinou kapalinou může způsobit úraz elektrickým proudem.
- p. Při práci musíte držet nástroj za držadlo. Vždy používejte pomocná držadla dodaná s nástrojem. Ztráta kontroly může způsobit zranění.

- rukojeť. **Získáte tím maximální kontrolu nad vymrštěním nářadí nebo nad reakcí kroučícího momentu při započetí práce.** Je-li uživatel připraven, může reagovat na důsledek kroučícího momentu nebo zpětný ráz včas.
- b. **Nikdy nepřibližujte ruce k rotujícím částem.** Nářadí může být vymrštěno přes vaše ruce.
- c. **Postavte se tak, aby vás nářadí při vymrštění kotouče nezasáhlo.** Zpětný ráz vyhodí nářadí směrem opačným k otáčení kotouče v bodě jeho zachycení.
- d. **Bud'te obzvláště opatrní při práci v rozích, okolo ostrých hran apod., nářadí může být zachyceno nebo odhozeno.** Práce v rozích a na hranách a poskočení nářadí mají tendenci zastavit rotaci kotouče a způsobit ztrátu kontroly nad nářadím.
- e. **Nenasazujte řetězový kotouč pro dlabání dřeva ani ozubený pilový kotouč.** Tyto kotouče způsobují časté zpětné rázy a ztrátu kontroly.

## DODATEČNÉ BEZPEČNOSTNÍ POKYNY PRO BROUŠENÍ A ABRAZIVNÍ ŘEZÁNÍ

79

**Bezpečnostní pokyny pro broušení a abrazivní řezání:**

- a) **Používejte výhradně pro Vaše elektronářadí schválená brusná tělesa a pro tato brusná tělesa určený ochranný kryt.** Brusná tělesa, která nejsou určena pro toto elektronářadí, nemohou být dostatečně stíněna a jsou nespolehlivá.
- b) **Zalomené brusné kotouče musejí být namontované tak, aby svou brusnou plochu nepřečnivaly nad rovinou okraje ochranného krytu.** Nesprávně namontovaný brusný kotouč, který vyčnívá nad rovinu okraje ochranného krytu, nemůže být dostatečně krytý.
- c) **Ochranný kryt musí být spolehlivě namontovaný na elektronářadí a pro nejvyšší míru bezpečnosti nastavený tak, aby co možná nejmenší část brusného tělesa ukazovala nekrytá k obsluhující osobě.** Ochranný kryt pomáhá chránit obsluhu před úlomky, náhodným kontaktem s brusným tělesem a též před jiskrami, jež mohou vznítit oděv.
- d) **Kotouče používejte jen pro doporučené typy prací. Nepoužívejte boční stranu řezného kotouče na broušení.** Kotouče pro abrazivní řezání jsou určeny pro zátěž na hraně, boční tlak může způsobit jejich roztrhnutí.
- e) **Používejte jen nepoškozené příruby správné velikosti a tvaru, vhodné pro váš kotouč.** Správné příruby drží kotouč a snižují riziko

## DALŠÍ BEZPEČNOSTNÍ POKYNY PRO VŠECHNY ČINNOSTI

### Zpětný ráz a jiná varování

Zpětný ráz je náhlá reakce nářadí na sevržený, nebo zaseklý rotující kotouč, podložní destičku, kartáč nebo jiné příslušenství. Sevržení nebo zaseknutí kotouče způsobí rychlé zastavení rotujících částí, které má za následek vznik nekontrolovaného vymrštění nářadí opačným směrem než je směr otáčení v bodě zastavení kotouče.

Je-li například kotouč zachycen v opracovávaném materiálu, hrana kotouče v místě zachycení se zařizne do materiálu a způsobí uvolnění nebo vyhození kotouče. Kotouč pak může buď vyskočit dopředu nebo směrem od uživatele, v závislosti na směru otáčení kotouče v bodě zachycení. Brusné kotouče se za takových okolností mohou rozbít na kusy.

Zpětný ráz je výsledkem špatných pracovních postupů a podmínek a můžete se mu vyhnout náležitými preventivními kroky tak, jak se uvádí níže.

- a. **Nářadí pevně uchopte a postavte se tak, abyste případnému vymrštění nástroje dokázali vzdorovat. Vždy, když je k dispozici, namontujte přídatnou**

jeho prasknutí. Příruby pro řezné kotouče jsou jiné než příruby pro brusné kotouče.

- f) **Nepoužívejte opotřebené kotouče z většího nářadí.** Kotouče určené pro větší typy nářadí se nehodí pro vyšší otáčky menšího nářadí a mohou se roztrhnout.

## BEZPEČNOSTNÍ POKYNY PRO BROUŠENÍ A ABRAZIVNÍ ŘEZÁNÍ:







- a) **Při řezání nepoužívejte přílišný tlak, aby se kotouč nezastavil v řezu. Nepokoušejte se provést příliš hluboký řez.** Velká síla působící na kotouč a náchylnost na zkroucení nebo zaseknutí v řezu zvyšují možnost zpětného rázu nebo roztrhnutí kotouče.
- b) **Nikdy nestůjte v linii řezu a za rotujícím kotoučem.** Pokud se kotouč při práci pohybuje ve směru od vašeho těla, zpětný ráz jej vymrští přímo na vás.
- c) **Zasekne-li se kotouč nebo je-li potřeba řezání z nějakého důvodu přerušit, uvolněte vypínač a držte pilu nehybně v materiálu, dokud se kotouč nezastaví. Nikdy se nepokoušejte řezný kotouč vyndat z řezu, pokud se otáčí, jinak může dojít k vymrštění nářadí. Rotující řezný kotouč nikdy nevytahujte z řezu, mohlo by dojít k jeho odmrštění vašim směrem.** Přezkoumejte a udělejte opravné kroky, abyste minimalizovali důvod zaseknutí kotouče.
- d) **V řezání nepokračujte, je-li kotouč v řezu. Nechte kotouč roztočit v pracovních otáčkách a poté jej opatrně opět vložte do řezu.** Kotouč se při zapnutí motoru může v řezu zaseknout vyběhnout z řezu, nebo být vymrštěn ven.
- e) **Velké desky nebo jiné rozměrné kusy materiálu podložte tak, abyste minimalizovali riziko sevření kotouče a jeho případné vymrštění.** Velké kusy se mají tendenci prohýbat pod vlastní vahou. Podpěry musí být umístěny pod oběma stranami obrobku, blízko linie řezu a blízko okraje materiálu.
- f) **Bud'te zvláště obezřetní, když budete řezat od stojících zdí nebo jiných neznámých objektů.** Přechýlující kotouč se může zařiznout do potrubí plynového nebo vodovodního rozvodu, do elektrických rozvodů nebo může být při nárazu na překážky streichen z drážky vymrštěn.

## BEZPEČNOSTNÍ VAROVÁNÍ TÝKAJÍCÍ SE BATERIÍ

- a) **Nepokoušejte se demontovat, rozebírat nebo rozřezávat baterie nebo její články.**
- b) **Neprovádějte zkratování baterie. Neukládejte baterie nahodile v krabicích nebo v zásuvkách, kde by mohlo dojít k jejich vzájemnému zkratování nebo k zkratování způsobenému jinými předměty.** Není-li baterie používána, udržujte ji v bezpečné vzdálenosti od sponek na papíry, minci, klíčů, hřebíků, šroubů nebo jiných malých kovových předmětů, které mohou způsobit propojení kontaktů baterie. Zkratování kontaktů baterie může způsobit popálení nebo požár.
- c) **Nevystavujte baterii působení horka nebo ohně. Vyvarujte se skladování baterii na otevřeném slunci.**
- d) **Nevystavujte baterii mechanickým rázům.**
- e) **Dojde-li k úniku kapaliny z baterie, zabraňte tomu, aby se tato kapalina dostala do kontaktu s pokožkou nebo aby zasáhla oči. Dojde-li k takovému kontaktu, zasažené místo omyjte značným množstvím vody a vyhledejte lékařské ošetření.**
- f) **Dojde-li k požití kapaliny z baterie, vyhledejte okamžitě lékařské ošetření.**
- g) **Udržujte baterie čisté a suché.**
- h) **Jsou-li svorky baterie znečištěny, otřete je čistým a suchým hadříkem.**
- i) **Baterie musí být před použitím nabita. Vždy postupujte podle uvedených pokynů a používejte správný postup nabíjení.**
- j) **Nenechávejte baterii nabíjet, nebude-li baterie použita.**
- k) **Po dlouhodobém uložení budete možná muset provést několik cyklů nabíjení a vybíjení, aby baterie dosáhla svého maximálního výkonu.**
- l) **Baterie poskytuje nejvyšší výkon, je-li používána při běžné pokojové teplotě (20°C ± 5°C).**
- m) **Při likvidaci baterií oddělte od sebe baterie s odlišnými elektrochemickými systémy.**
- n) **Provádějte nabíjení pouze v nabíječce, která je specifikovaná společností WORX. Nepoužívejte jinou nabíječku, než je nabíječka speciálně dodaná pro použití s tímto zařízením.** Nabíječka, která je vhodná pro jeden typ baterie, může při použití jiného typu baterie vytvářet riziko způsobení požáru.
- o) **Nepoužívejte žádnou baterii, která není určena pro použití s tímto zařízením.**
- p) **Ukládejte baterie mimo dosah dětí.**
- q) **Uchovejte originální dokumentaci k tomuto výrobku pro budoucí odkazy.**
- r) **Není-li zařízení používáno, vyjměte z něj baterii.**
- s) **Provádějte řádnou likvidaci baterie.**



## SYMBOLY

	Pro snížení nebezpečí vzniku zranění je třeba přečíst si tuto příručku.
	Výstraha
	Použijte ochranu uší
	Použijte ochranu očí
	Použijte respirátor
	Používejte ochranné rukavice
	Nevystavujte dešti nebo vodě
	Nevystavujte ohni
	Před výměnou příslušenství zajistěte, aby byla z nářadí vyjmuta baterie.
 Li-Ion	Baterie neodhazujte do komunálního odpadu. Odevzdejte je do sběren pro likvidaci (recyklaci) speciálního odpadu.
	
	Vysloužilé elektrické přístroje nevyhazujte společně s domovním odpadem. Nářadí recyklujte ve sběrnách k tomu účelu zřízených. O možnostech recyklace se informujte na místních úřadech nebo u prodejce.

## SEZNAM KOMPONENTŮ

1. PŘÍDAVNÁ RUKOJEŤ
2. KNOFLÍK NA ZABLOKOVÁNÍ VŘETENA
3. VYPÍNAČ ON/OFF
4. UVOLŇOVACÍ TLAČÍTKO BATERIE
5. BATERIE\*
6. CHRÁNIČ KOTOUČE PRO BROUŠENÍ
7. DISK\*
8. PLOCHÝ KLÍČ
9. VNITŘNÍ PŘÍRUBA
10. VNĚJŠÍ PŘÍRUBA
11. NASTAVOVACÍ UPÍNACÍ MATICE
12. VŘETENO
13. UPÍNACÍ PÁKA CHRÁNIČE
14. CHRÁNIČ KOTOUČE PRO ŘEZÁNÍ\*

\*Standardní dodávka neobsahuje veškeré vyobrazené či popsané příslušenství.

## TECHNICKÁ DATA

Typ **WX803 WX803.9 (800-819 - označení stroje, zástupce Úhlová bruska)**

	WX803	WX803.9
Napájení nabíječky	100-240V~50/60Hz	/
Jmenovité napětí	20V $\overline{\text{---}}$ Max**	
Otáčky na prázdno	8600/min	
průměr kotouče	125mm	
Průměr otvoru kotouče	22mm	
Závit vřetena	M14	
Hmotnost přístroje	1.8kg	1.54kg

\*\*Napětí měřené bez zátěže. Počáteční napětí baterie dosáhne maximálně 20 voltů. Jmenovité napětí je 18 voltů.

# ÚDAJE O HLUKU A VIBRACÍCH

Naměřená hladina akustického tlaku  $L_{DA} = 86.8 \text{ dB(A)}$   
 $K_{DA} = 3 \text{ dB(A)}$

Naměřený akustický výkon  $L_{WA} = 97.8 \text{ dB(A)}$   
 $K_{WA} = 3 \text{ dB(A)}$

**Používejte ochranu sluchu.**



## INFORMACE O VIBRACÍCH

Celkové hodnoty vibrací (trojosé nebo vektorové součtové měření) stanovené v souladu s EN 60745:

Broušení povrchů nebo rozbrušování	Hodnota vibračních emisí $a_{n,AG} = 4,300 \text{ m/s}^2$ Kolisání $K = 1.5 \text{ m/s}^2$
------------------------------------	--

Deklarovaná celková hodnota vibrací může být použita pro vzájemné srovnání jednotlivých nářadí a rovněž může být použita k předběžnému stanovení doby práce.

**⚠ Výstraha:** Hodnota vibračních emisí během praktického používání tohoto elektrického nástroje se může lišit od deklarované hodnoty v závislosti na způsobech, jakými je nástroj používán v závislosti na následujících podmínkách a dalších možnostech použití nástroje:

Způsob, jakým je nástroj používán, a povaha narušovaných nebo vrтанých materiálů.

Dobry stav nástroje a řádné provádění jeho údržby Používání správného příslušenství s nástrojem, ostrost a dobrý stav příslušenství.

Utažení úchopu na rukojetích a použití antivibračního příslušenství.

Používání nástroje k účelům určeným konstrukcí a v souladu s těmito pokyny.

**Při nesprávném používání může tento nástroj způsobit syndrom vibrací rukou a paží.**

**⚠ Výstraha:** Je třeba upřesnit, že v při odhadu výše rizika vibrací v praxi je nutno rovněž zohlednit všechny fáze pracovního cyklu, například dobu, kdy je nástroj vypnutý a kdy běží naprázdno, ale nevykonává práci. To může podstatně snížit působení vibrací v rámci celkového pracovního času. Zásady pro omezení rizika působení vibrací: VŽDY používejte ostré trny, vrátky a čepele Provádějte údržbu tohoto nástroje v souladu s těmito pokyny a nástroj (příslušným způsobem) dobře promazávejte.

Má-li být tento nástroj používán pravidelně, zakupte antivibrační příslušenství.

Naplánujte práci tak, aby bylo provádění úkolů, které vyžadují silné vibrace nástroje, rozloženo do několika dní.

## PŘÍSLUŠENSTVÍ

	WX803	WX803.9
kovový brusný kotouč	1	1
Chránič kotouče pro broušení	1	1
Plochý klíč	1	1
přídavná rukojeť	1	1
Baterie (WA3551.1)	1	/
Baterie (WA3553)	1	/
Nabíječka (WA3860)	1	/

Doporučujeme zakoupit příslušenství u stejného prodejce, u kterého jste koupili nářadí. Pro další detaily prostudujte obal příslušenství. Personál obchodu vám může pomoci a poradit.

## NÁVOD NA POUŽITÍ



**POZNÁMKA:** Předtím než začnete nářadí používat, přečtete si pečlivě manuál.

### Účel použití

Elektrické nářadí je určeno k dělení, hrubování a kartáčování kovových a kamenných materiálů bez použití vody. K dělení kovu se musí použít speciální ochranný kryt pro dělení (příslušenství).

## SESTAVENÍ A POUŽÍVÁNÍ

POSTUP	OBRÁZEK
<b>PŘED ZAHÁJENÍM PRÁCE</b>	
Vyjmout baterie	Viz Obr. A1
Nabíjení baterie	Viz Obr. A2
Nasazení baterie <b>⚠ UPOZORNĚNÍ: Při výměně akumulátor nevklaďte zpět, dokud se brusný / řezný kotouč zcela nezastaví!</b>	Viz Obr. A3
<b>SESTAVENÍ</b>	
Montáž Pomocné Rukojeti	Viz Obr. B

Montáž brusných/řezných kotoučů	Viz Obr. C1, C2, C3
<p>Nastavení ochranného krytu</p> <p><b>Poznámka: Před údržbou nebo nastavováním brusky vyjměte z nářadí baterii. Při práci s brusnými nebo řeznými kotouči používejte ochranný kryt. Pro určitý typ operací používejte vždy vhodný typ kotouče. Bude-li nářadí používáno pro provádění řezných pracovních operací, musí být opatřeno krytem, který je určen pro tyto pracovní operace.</b></p> <p>Kódovaný výstupkek na ochranném krytu zaručuje, že se na nářadí dají namontovat jen takové kryty, které jsou pro něj určeny. Otevřete upínací páku. Ochranný kryt s kódovaným výstupkem vložte do kódované drážky na límci vřetena hlavy brusky a otočte jej do požadované (pracovní) polohy. Chcete-li zajistit chránič kotouče, zavřete upínací páku.</p> <p><b>Uzavřená strana ochranného krytu musí směřovat vždy směrem k obsluze.</b></p>	Viz Obr. D
<b>POUŽITÍ</b>	
Použití spínače zap./vyp.	Viz Obr. E
Místa pro úchop	Viz Obr. F
Hrubé obroušení  <b>VAROVÁNÍ! Nikdy nepoužívejte řezný kotouč pro hrubé obroušení.</b>	
<b>ŘEZÁNÍ</b>	Viz Obr. G

## TIPY PRO PRÁCI S ÚHLOVOU BRUSKOU

1. Brusku vždy zapínejte na volnoběh, aby před prací dosáhla maximálních otáček.
2. Nesnažte se brusný výkon zvýšit větším přitlakem na brusný kotouč, výsledkem jsou snížené otáčky a delší časy opracování.
3. Při práci vždy dodržujte 15-30 stupňový úhel mezi brusným kotoučem a povrchem materiálu. Je-li úhel větší, kotouč udělá rýhy do povrchu a zhorší jeho úpravu. Brusku vedte napříč materiálem pohyby ze strany na stranu.
4. Používáte-li řezný kotouč, nikdy neměňte řezný úhel, jinak se zasekne kotouč a zastaví motor, případně praskne brusný kotouč. Při řezání řežte v

opačném směru než je otáčení řezného kotouče. Při řezání ve stejném směru, jakým se otáčí řezný kotouč, může kotouč vypadnout z řezné drážky.

5. Při řezání velmi tvrdých materiálů dosáhnete nejlepších výsledků diamantovým kotoučem.
6. Diamantový kotouč se při řezání silně zahřeje. Nastane-li tento jev a jiskry budou vidět po celém obvodu kotouče, řezání zastavte a nechte nářadí ochladit volnoběhem po dobu 2-3 minut.
7. Pokud možno se ujistěte, že pracovní kus je dobře uchycený a neuvolňuje se.

## ÚDRŽBA

**Před prováděním nastavení, servisních prací nebo údržbě vyjměte z nářadí baterii.**

Na vašem ručním nářadí nejsou žádné části, které potřebují servisní zásah. Nikdy nepoužívejte vodu nebo chemické čističe na čištění vašeho ručního nářadí. Utírejte jej dočista suchým hadrem. Vždy jej skladujte na suchém místě. Udržujte ventilační otvory motoru čisté. Udržujte všechny pracovní ovladače čisté bez prachu. Občas můžete přes ventilační otvory vidět jiskry. Je to normální a nepoškodí to vaše ruční nářadí.

## ODSTRAŇOVÁNÍ PROBLÉMŮ

Ačkoliv je ovládání této nové úhlové brusky skutečně velmi jednoduché, setkáte-li se s problémy, proveďte následující kontrolu:

1. Pokud kotouč brusky kmitá nebo vibruje, zkontrolujte, zda je vnější příruba utažená; zkontrolujte, zda je kotouč správně nasazen na desce příruby.
2. Pokud je kotouč viditelně poškozen, nepoužívejte jej, protože poškozený kotouč se může roztrhnout; sejměte jej a nahradte novým kotoučem. Staré kotouče ekologicky zlikvidujte.
3. Při práci na hliníku nebo podobné měkké slitině se kotouč brzy zaneše a nebude dostatečně brousit.

## OCHRANA ŽIVOTNÍHO PROSTŘEDÍ



Vysloužilé elektrické přístroje nevyhazujte společně s domovním odpadem. Nářadí recyklujte ve sběrnách k tomu účelu zřízených. O možnostech recyklace se informujte na místních úřadech nebo u prodejce.

# PROHLÁŠENÍ O SHODĚ

My,  
Positec Germany GmbH  
Grüner Weg 10, 50825 Cologne, Germany

Prohlašujeme, že tento výrobek  
Popis **Úhlová bruska WORX**  
Typ **WX803 WX803.9 (800-819 - označení**  
**stroje, zástupce Úhlová bruska)**  
Funkce **Vnější a boční broušení**

splňuje následující směrnice,  
**2006/42/EC, 2011/65/EU, 2014/30/EU**

Splňované normy  
**EN 55014-1, EN 55014-2, EN 60745-1,**  
**EN 60745-2-3**

Osoba oprávněná uspořádat technický soubor,  
**Název Marcel Filz**  
**Adresa Positec Germany GmbH**  
**Grüner Weg 10, 50825 Cologne, Germany**



84

2018/09/20  
Allen Ding  
Zástupce vrchní konstrukční kanceláře, Testování &  
Certifikace  
Positec Technology (China) Co., Ltd  
18, Dongwang Road, Suzhou Industrial  
Park, Jiangsu 215123, P. R. China

# VŠEOBECNÉ BEZPEČNOSTNÉ VAROVANIA NA POUŽÍVANIE ELEKTRICKÉHO NÁRADIA



**VAROVANIE: Prečítajte všetky bezpečnostné varovania a inštrukcie.**

Chyba pri sledovaní varovaní a inštrukcií môže viesť k elektrickému šoku, vypuknutiu požiaru a/alebo k vážnym zraneniam.

**Odložte si všetky varovania a inštrukcie pre budúcu potrebu.**

Výraz „elektrické ručné náradie“ vás vo varovaniach odkazuje buď na náradie na elektrický pohon (napájané z elektrickej siete) alebo na akumulátorové náradie (napájané z akumulátora).

## 1. BEZPEČNOSŤ NA PRACOVISKU

- a) **Udržujte pracovisko čisté a dobre osvetlené.** Pracovisko plné nepotrebných predmetov alebo slabo osvetlené zvyšuje možnosť úrazu.
- b) **Nepoužívajte elektrické ručné náradie v prostredí náchylnom na explóziu, ako napríklad v prítomnosti horľavých tekutín, plynov alebo prachu.** Elektrické ručné náradie vytvára iskry, ktoré môžu vznietiť prach alebo výpary.
- c) **Udržujte deti a prízerajúcich sa v dostatočnej vzdialenosti pri práci s elektrickým ručným náradím.** Strata pozornosti môže viesť k strate kontroly nad náradím.

## 2. BEZPEČNOSŤ PRI PRÁCI S ELEKTRINOU

- a) **Prípojky elektrického ručného náradia musia byť zhodné so zástrčkami. Nemoďifikujte prípojku žiadnym spôsobom. Nepoužívajte spolu s uzemneným ručným náradím žiadne adaptérové prípojky, ktoré neumožňujú ochranu uzemnením.** Pôvodné prípojky a k nim prislúchajúce zástrčky znižujú riziko úrazu elektrickým prúdom.
- b) **Vyhýbajte sa kontaktu s uzemnenými povrchmi, ako napríklad rúrkami, radiátormi, sporákmi a chladničkami.** Keď je vaše telo spojené s uzemneným predmetom alebo stojí na uzemnenom území, je zvýšené riziko elektrického šoku.
- c) **Nevystavujte ručné náradie dažďu alebo vlhkým podmienkam.** Keď sa voda dostane pod povrch elektrického ručného náradia, je zvýšené riziko elektrického šoku.
- d) **Nezaobchádzajte s káblom prípojky necitlivo. Nikdy si nepríťahuje elektrické ručné náradie k sebe pomocou kábla, neťahajte ho za sebou pomocou kábla a nevytvárajte kábel zo zástrčky aby ste ručné náradie vypli. Nevystavujte kábel vysokým teplotám, oleju, ostrým hranám alebo pohyblivým častiam.** Poškodené alebo zamotané káble môžu viesť k zvýšenému riziku

elektrického šoku.

- e) **Pri práci s ručným náradím v exteriéri použite predlžovací kábel vhodný na použitie v exteriéri.** Použitím kábla vhodného na použitie v exteriéri redukuje riziko vzniku elektrického šoku.
- f) **Pokiaľ je práca s ručným náradím vo vlhkých podmienkach nevyhnutná, použite napájanie chránené ističom typu prúdový chránič (RCD).** Použitie RCD ističa redukuje riziko vzniku elektrického šoku.

## 3. OSOBNÁ BEZPEČNOSŤ

- a) **Buďte sústredení, sledujte, čo robíte, a pri práci s ručným náradím sa riadte zdravým rozumom. Nepoužívajte ručné náradie, keď ste unavení alebo pod vplyvom omamných látok, alkoholu alebo liekov.** Moment nepozornosti pri práci s ručným náradím môže viesť k vážnemu osobnému zraneniu.
  - b) **Použite osobné ochranné pomôcky. Vždy noste ochranu očí.** Ochranné pomôcky, ako napríklad protiprachová maska, topánky s protišmykovou podrážkou alebo chrániče sluchu použité v príslušných podmienkach pomáhajú redukovat' vážne osobné zranenia.
  - c) **Predíd'te neúmyselnému zapnutiu. Uistite sa, že prepínač je vo vypnutej pozícii, pred tým, než zapojíte náradie do elektriny a/alebo k akumulátoru, pri zdvihnutí alebo nosení náradia.** Nosenie náradia s prstom na prepínači alebo aktívneho náradia, ktoré je zapnuté, zvyšuje možnosť úrazu.
  - d) **Odstráňte akékoľvek nastavovacie kľúče alebo kľúče na matice a skrutky pred tým, než zapnete ručné náradie.** Nastavovací alebo iný kľúč ponechaný pripavený na rotujúcej časti ručného náradia môže spôsobiť osobný úraz.
  - e) **Neprecenjujte sa. Udržujte si stabilitu a pevnú zem pod nohami za každých podmienok.** Umožňuje vám to lepšiu kontrolu nad ručným náradím v neočakávaných situáciách.
  - f) **Oblečte sa náležite. Nenoste voľné oblečenie alebo šperky. Udržujte svoje vlasy, oblečenie a rukavice vzdialené od pohyblivých častí.** Voľné oblečenie, šperky alebo dlhé vlasy sa môžu do pohyblivých častí zachytiť.
  - g) **Pokiaľ sú zariadenia nastavené na spojenie so zariadeniami na zachytávanie a extrakciu prachu, uistite sa, že sú náležite využit' a pripojené.** Použitím zberača prachu redukuje riziká spojené s prachom.
4. **POUŽITIE A ÚDRŽBA RUČNÉHO NÁRADIA**
    - a) **Nepreťahujte ručné náradie. Použite správne ručné náradie na danú činnosť.** Správne ručné náradie spraví prácu lepšie a v medziach, na ktoré bolo navrhnuté.
    - b) **Nepoužívajte ručné náradie, pokiaľ sa prepínač neprepína medzi zapnutím a vypnutím.** Akékoľvek ručné náradie, ktoré nie je kontrolovateľne prepínačom, je nebezpečné a musí byť opravené.
    - c) **Odpojte prípojku ručného náradia od zdroja energie a/alebo akumulátora pred tým, než začnete robiť akékoľvek úpravy, vymieňať doplnky alebo uskladiňovať**

**ručné náradie.** Takéto preventívne bezpečnostné opatrenia redukujú riziko náhodného zapnutia ručného náradia.

- d) Keď ručné náradie nepoužívate, skladujte ho mimo dosahu detí a nedovoľte osobám, ktoré nemajú skúsenosti s prácou s ručným náradím alebo neboli oboznámené s týmito inštrukciami, dotýkať sa náradia.** Ručné náradie je nebezpečné v rukách netrénovanej osoby.
- e) Údržba ručného náradia. Skontrolujte chybné pripojenia alebo spojenia pohyblivých častí, zlomené časti alebo iné okolnosti, ktoré by mohli ovplyvniť funkčnosť ručného náradia. Pri poškodení musí byť pred použitím najprv elektrické ručné náradie opravené.** Mnoho úrazov vzniká preto, že je elektrické ručné náradie zle udržiavané.
- f) Udržujte rezacie nástroje ostré a čisté.** Náležite udržiavané rezacie nástroje s ostrými rezacími hranami sú menej náchylné na „zaseknutie“ a sú ľahšie ovládateľné.
- g) Používajte elektrické náradie v súlade týmito pokynmi, berte pritom do úvahy pracovné podmienky a druh vykonávanej práce.** Ak sa elektrické náradie použije na iné účely, než na čo je určené, môže dochádzať k nebezpečným situáciám.

## 5. POUŽÍVANIE A STAROSTLIVOSŤ O BATERIOVÉ ELEKTRICKÉ NÁRADIE

- a) Nabíjajte iba nabíjačkou určenou výrobcom.** Nabíjačka, ktorá je vhodná na jeden typ bloku batérií, môže pri použití s iným typom batérií spôsobiť požiar.
- b) Elektrické náradie používajte iba s určeným typom bloku batérií.** Použitie akéhokoľvek iného typu batérií môže zvýšiť riziko zranenia a požiaru.
- c) Ak sa blok batérií nepoužíva, neukladajte ho do blízkosti iných kovových predmetov, ako sú sponky na papier, mince, kľúče, klince, skrutky alebo iné drobné kovové predmety, ktoré by mohli skratovať kontakty.** Skratovanie kontaktov batérie môže viesť k popáleninám alebo vzniku požiaru.
- d) Pri nesprávnom používaní môže z batérie vystreknúť kvapalina; vyhýbajte sa styku s ňou. Ak dôjde k styku kvapaliny s pokožkou, opláchnite zasiahnuté miesto vodou. Ak sa kvapalina dostane do očí, ihneď vyhľadajte lekársku pomoc.** Kvapalina, ktorá uniká z batérie, môže spôsobiť podráždenie a poleptanie.
- 6. SERVIS**
- a) Servisné práce na náradí nechajte vykonať kvalifikovaných pracovníkov s použitím originálnych náhradných dielov.** Výsledkom bude trvalá bezpečnosť pri práci s elektrickým náradím.

# BEZPEČNOSTNÉ POKYNY PRE VŠETKY ČINNOSTI

**Bezpečnostné výstrahy spoločné pre činnosti brúsenia a rozbrusovania:**

- a. Toto náradie je určené na fungovanie ako brúska a tiež náradie na rezanie. Prečítajte si všetky výstrahy, pokyny, prezrite si obrázky a technické parametre poskytnuté s touto brúskou.** Neschopnosť dodržiavať varovania a pokyny môže viesť k elektrickému šoku, vypuknutiu požiaru a/alebo k vážnym zraneniam.
- b. Pomocou tohto elektrického náradia vám neodporúčame vykonávať činnosti, ako je brúsenie, brúsenie drôtenou kefou ani leštenie.** Činnosti, pre ktoré nebolo elektrické náradie navrhnuté, môžu byť rizikové a dôsledkom môže byť osobné poranenie.
- c. Používajte iba výrobcom konštruované a odporúčané príslušenstvo.** Skutočnosť, že sa príslušenstvo dá namontovať na vašu brúsku, neznamená, že bude aj bezpečne fungovať.
- d. Príslušenstvo musí byť stavané najmenej pre menovité otáčky vyznačené na brúske,** príslušenstvo používané pri vyšších ako týchto menovitých otáčkach sa môže rozletieť na kusy.
- e. Vonkajší priemer a hrúbka príslušenstva (brúsneho kotúča) musia vyhovovať parametrom brúsky.** Brúsne kotúče nesprávnej veľkosti nemožno primerane chrániť ani ovládať.
- f. Pracovné nástroje, ktoré sú vybavené vložkou so závitom, musia presne pasovať na závit brúsneho vretena. Pri takých pracovných nástrojoch, ktoré sa montujú pomocou príruby, treba priemer otvoru pracovného nástroja prispôbiť upínaciemu priemeru príruby.** Pracovné nástroje, ktoré nie sú presne upevnené do upínacieho mechanizmu ručného elektrického náradia, sa otáčajú nerovnomerne a intenzívne vibrujú, čo môže mať za následok stratu kontroly nad ručným elektrickým náradím.
- g. Poškodené príslušenstvo nepoužívajte. Pred použitím každú časť, ako sú brúsne kotúče a podložné doštičky, prezrite, či nemajú praskliny alebo vyštrbené okraje, nie sú opotrebované. Pri drôtených kefách kontrolujte zlomené alebo vypadnuté drôty. Ak vám brúska spadne na zem, overte vzniknuté poškodenie a prípadne namontujte nepoškodené príslušenstvo. Po tom, čo ste prezreli a namontovali príslušenstvo, vzdial'te sa spolu s ostatnými prítomnými osobami mimo roviny otáčania príslušenstva a nechajte brúsku bežať asi minútu bez záťaže. Poškodené príslušenstvo sa obvykle v priebehu tohto testu rozpadne na kusy.**
- h. Používajte osobné ochranné prostriedky.**

**Podľa druhu práce použite tvárový štít, ochranné alebo bezpečnostné okuliare. Ochrana potreby použite protiprachovú masku, chrániče sluchu, rukavice a pracovnú zásteru, ktorá je schopná zastaviť malé abrazívne predmety, alebo kusy brúseného materiálu.** Ochrana zraku musí byť schopná zachytiť odletujúce malé kusky vznikajúce pri rôznych prácach. Protiprachová maska alebo respirátor musia byť schopné odfiltrovať častice vzniknuté počas práce. Dlhšia expozícia silnému huku môže poškodiť sluch.

- i. Nedovoľte tretím osobám prístup na pracovisko. Každá osoba na pracovisku musí používať osobné ochranné prostriedky.** Kusy materiálu alebo pracovného nástroja môže odletovať a spôsobiť zranenie aj vo väčších vzdialenostiach od samotného miesta brúsenia.
- j. Tam, kde by sa elektrické náradie pri práci mohlo dostať do kontaktu so zakrytými vodičmi, náradie držte za izolované uchopové časti.** Kontakt s elektrickým vedením, ktoré je pod napätím, môže dostať pod napätie aj kovové súčiastky náradia a spôsobiť zásah elektrickým prúdom.
- k. Náradie neodkladajte, kým sa motor otáča.** Otáčajúci sa pracovný nástroj sa môže zarezat' do povrchu a vytrhnúť náradie spod vašej kontroly.
- l. Náradie pri prenášaní opreté o bok nesmie byť zapnuté.** Náhodný kontakt s otáčajúcim sa pracovným nástrojom môže spôsobiť zachytenie odevu a priťahnutie náradia k telu.
- m. Pravidelne čistíte ventracie otvory motora.** Vetrák motora nasáva dovnnú krytu brúsky prach a prílišné nahromadenie práškoveho kovu môže spôsobiť skrat.
- n. Brúsku nepoužívajte v blízkosti horľavých materiálov.** Odletujúce iskry môžu spôsobiť jeho vznietenie.
- o. Nepoužívajte príslušenstvo, ktorési vyžaduje chladenie kvapalinami.** Použitie vody alebo iného kvapalného chladiva môže viesť k úrazu elektrickým prúdom alebo šoku.
- p. Svoje náradie počas práce držte za rukoväť.** Používajte prídavné rukoväte rukoväti spolu s náradím. Strata kontroly môže viesť k úrazu.

## ĎALŠIE BEZPEČNOSTNÉ POKYNY PRE VŠETKY ČINNOSTI

### Vymrštenie náradia a príbuzné výstrahy

Vymrštenie náradia je náhla reakcia na zovretý alebo zachytený brúsky kotúč, podložnú dosičku, kefku alebo iné príslušenstvo. Prískripenutie alebo zovretie brúsneho kotúča spôsobí jeho náhle zastavenie, v dôsledku čoho vznikajú sily, ktoré sa náradie v bode zovretia snažia odhodíť opačným smerom ako smer otáčania.

Ak je napríklad brúsky kotúč zachytený alebo prískripenutý

opracovávaným kusom materiálu, okraj kotúča vnikajúci do miesta prískripenutia sa môže zasaknúť do materiálu a spôsobiť, že kotúč vylezie alebo je vyhodенý von. Kotúč môže poskočiť dopredu alebo preč od pracovníka, v závislosti od pohybu kotúča v mieste jeho zastavenia. Brúsky kotúč sa môže za týchto podmienok rozletieť na kusy.

Vyhodenie kotúča z drážky je výsledkom nesprávneho používania náradia a/alebo neprávneho postupu rezania či podmienok rezania a dá sa mu zabrániť, ak sa dodržia nižšie uvedené pokyny.

- a) Náradie pevne držte a stojte tak, aby vaše ramená a telo umožňovali vzdorovať vymršteniu náradia. Vždy používajte prídavné rukoväť, ak je k dispozícii, získate tým maximálnu kontrolu nad snahou náradia vytrhnúť sa z rúk, alebo silám pri zapnutí náradia.** Pracovník je schopný zvládnuť sily krútiaceho momentu uvoľnené pri prískripenutí kotúča alebo spustení náradia.
- b) Ruky nikdy nedávajte do blízkosti rotujúcich častí náradia.** Príslušenstvo môže byť vymrštené cez vaše ruky.
- c) Postavte sa tak, aby ste nestáli v smere, v ktorom bude náradie potenciálne vymrštené.** Smer vymrštenia náradia je opačný ako smer otáčania kotúča v momente zastavenia.
- d) Buďte mimoriadne opatrní pri práci v rohoch, pri ostrých okrajoch a pod. tak, aby pracovný nástroj nenarazil ani nebol zachytený.** Rohy, ostré uhly a poskakovanie nástroja zvyšujú riziko zastavenia nástroja a následnú stratu kontroly nad náradím.
- e) Nenasadzujte pilový rezbársky list ani ozubený pilový list.** Takéto čepele vytvárajú časté spätné nárazy a stratu ovládania.

## ĎALŠIE BEZPEČNOSTNÉ POKYNY PRE ČINNOSTI BRÚSENIA A ROZBRUSOVANIA

**Bezpečnostné výstrahy špeciálne pre činnosti brúsenia a abrazívneho rezania:**

- a) Vždy používajte ochranný kryt navrhnutý pre typ kotúča, ktorý používate. Kryt musí byť s náradím pevne spojený a umiestnený pre maximálnu bezpečnosť tak, aby voči pracovníkovi bola obnažená čo najmenšia časť kotúča.** Ochranný kryt pomáha chrániť osoby pred kusmi prasknutého kotúča a náhodným kontaktom s kotúčom.
- b) Lomené brúsne kotúče treba montovať tak, aby ich brúsna plocha neprečnievala cez rovinu okraja ochranného krytu.** Neodborne namontovaný brúsky kotúč, ktorý prečnieva cez rovinu okraja ochranného krytu, sa nedá dostatočne odcloniť.
- c) Používajte iba také brúsne a rezné kotúče, ktoré sú určené pre vaše náradie a typ ochranného preň určeného.** Rezacie kotúče

sú určené na uberanie materiálu hranou kotúča. Pôsobenie bočnej sily na tento kotúč môže spôsobiť jeho zlomenie.

- d) **Kotúče treba používať iba pre odporúčané činnosti. Napríklad: nepoužívajte bočnú stranu kotúča na obrusovanie.** Abrazívne rezné kotúče sú určené pre periférne brúsenie, ak na nich pôsobia bočné sily, môžu sa rozletieť na kusy.
- e) **Vždy používajte nepoškodené kotúčové príruby správnej veľkosti a tvaru pre vami zvolený typ kotúča.** Správne príruby kotúča sa operajú o kotúč a znižujú tak riziko jeho prasknutia. Príruby pre rezné kotúče sú iné ako príruby pre brúsne kotúče.
- f) **Nepoužívajte opotrebené kotúče z väčšieho typu elektrického náradia.** Ak pochádza z väčšieho typu náradia, nie je kotúč vhodný pre väčšie otáčky malého náradia a môže sa rozletieť.

## DODATOČNÉ BEZPEČNOSTNÉ VÝSTRAHY ŠPECIÁLNE PRE ČINNOSTI ABRAZÍVNEHO REZANIA:

- a) **Rezný kotúč sa nesmie zaseknúť ani naň nesmie byť vyvíjaný prílišný tlak. Nesnažte sa urobiť veľmi hlboký rez.** Prílišné namáhanie kotúča zvyšuje jeho záťaž a náchylnosť ku skrúteniu alebo zaseknutiu v reze s následným vyvrátením náradia a straty kontroly nad ním.
- b) **Nikdy nestojte priamo v linii rezu.** Ak sa kotúč v mieste operácie pohybuje smerom od vášho tela, možné vyvrátenie kotúča a náradia bude smerovať priamo na vás.
- c) **Ak sa kotúč zasekne alebo rezanie z nejakého dôvodu treba prerušiť, uvoľnite vypínač a držte pílu nehybne v materiáli, kým sa kotúč nezastaví. Nikdy nevyberajte rezný kotúč z rezu, kým sa otáča, inak môže dôjsť k vyvráteniu náradia.** Preskúmajte príčiny zovretia kotúča a nájdite spôsob, ako tomu zabrániť.
- d) **Ak náradie stojí v reze, nepokračujte v rezaní tým, že náradie zapnete. Pred začatím rezania nechajte kotúč nabehnúť do pracovných otáčok a potom ho vložte do rezu.** Ak sa náradie spustí s kotúčom v reze, kotúč sa môže zaseknúť, vybehnúť z rezu alebo je celé náradie vyvrátené z materiálu.
- e) **Veľké ploché kusy podložte, aby ste znížili riziko zovretia kotúča a vyvrátenia píly.** Veľké kusy sa pri rezaní vlastnou váhou ohýbajú. Podložka musí byť pod oboma koncami rezaného kusa, blízko línie rezu a pri okraji rezaného kusa.

- f) **Mimoriadne opatrní buďte pri „zarezaní“ do existujúcich stien alebo iných povrchov, za ktoré nie je vidieť.** Prečnievajúci kotúč môže zarezať do vodovodných rúrok, elektrických rozvodov alebo objektov, ktoré sú schopné zastaviť kotúč a odmrštiť náradie.

## BEZPEČNOSTNÉ VAROVANIA TÝKAJÚCE SA BATÉRIÍ

- a) **Nepokúšajte sa demontovať, rozoberať alebo rozrezávať batérie alebo jej články.**
- b) **Batériu neskratujte. Neukladajte batérie náhodne v škatuliach alebo v zásuvkách, kde by mohlo dôjsť k ich vzájomnému skratovaniu alebo k skratovaniu spôsobenému inými predmetmi.** Ak sa batéria nepoužíva, udržiajte ju v bezpečnej vzdialenosti od sponiek na papiere, minci, kľúčov, klinčov, skrutiek alebo iných malých kovových predmetov, ktoré môžu spôsobiť prepojenie kontaktov batérie. Skratovanie kontaktov batérie môže spôsobiť popálenie alebo požiar.
- c) **Nevystavujte batériu pôsobeniu tepla alebo ohňa. Vyvarujte sa skladovania batérií na otvorenom slnku.**
- d) **Nevystavujte batériu mechanickým rázom.**
- e) **Ak dôjde k úniku kvapaliny z batérie, zabránite tomu, aby sa táto kvapalina dostala do kontaktu s pokožkou alebo aby zasiahla oči. Ak dôjde k takému kontaktu, zasiahnuté miesto umyte značným množstvom vody a vyhľadajte lekárske ošetrenie.**
- f) **Ak dôjde k požitiu kvapaliny z batérie, vyhľadajte okamžite lekárske ošetrenie.**
- g) **Udržujte batérie čisté a suché.**
- h) **Ak sú svorky batérie znečistené, utrite ich čistou a suchou handričkou.**
- i) **Batéria musí byť pred použitím nabitá. Vždy postupujte podľa uvedených pokynov a používajte správny postup nabíjania.**
- j) **Nenechávajte batériu nabíjať, ak nebude batéria použitá.**
- k) **Po dlhodobom uložení budete možno musieť vykonať niekoľko cyklov nabíjania a vybíjania, aby batéria dosiahla svoj maximálny výkon.**
- l) **Batéria poskytuje najvyšší výkon, ak sa používa pri bežnej izbovej teplote (20°C ± 5°C).**
- m) **Pri likvidácii batérií oddel'te od seba batérie s odlišnými elektrochemickými systémami.**
- n) **Vykonávajte nabíjanie iba v nabíjačke, ktorá je špecifikovaná spoločnosťou WORX. Nepoužívajte inú nabíjačku, než je nabíjačka špeciálne dodaná na použitie s týmto zariadením. Nabíjačka, ktorá je vhodná**





pre jeden typ batérie, môže pri použití iného typu batérie vytvárať riziko spôsobenia požiaru.

- o) Nepoužívajte žiadnu batériu, ktorá nie je určená na použitie s týmto zariadením.**
- p) Ukladajte batérie mimo dosahu detí.**
- q) Uchovajte originálnu dokumentáciu k tomuto výrobku na budúce odkazy.**
- r) Ak sa zariadenie nepoužíva, vyberte z neho batériu.**
- s) Vykonávajte riadnu likvidáciu batérie.**

## SYMBOLY

	Kvôli zníženiu rizika poranenia je potrebné, aby si používateľ najprv prečítal návod
	Výstraha
	Používajte ochranu sluchu
	Používajte ochranu očí
	Používajte protiprachovú masku
	Používajte ochranné rukavice
	Nevystavujte dažďu alebo vode
	Nevystavujte ohňu
	Pred výmenou príslušenstva zaistíte, aby bola z náradia vybratá batéria.

 Li-Ion	Batérie nezahadzujte. Vyčerpané batérie odneste do miestneho zberného (recyklačného) miesta špeciálneho odpadu.
	Elektrické výrobky sa nesmú likvidovať spolu s domácim odpadom. Recyklujte v zberných miestach na tento účel zriadených. O možnosti recyklácie sa informujte na miestnych úradoch alebo u predajcu.

## ZOZNAM SÚČASTÍ

1. PRÍDAVNÁ RUKOVÄŤ
2. GOMBÍK BLOKOVANIA VRETENA
3. VYPÍNAČ ON-OFF
4. ZÁPADKA JEDNOTKY BATÉRIÍ
5. JEDNOTKA BATÉRIÍ\*
6. KRYT BRÚSNEHO KOTUČA
7. PÍLOVÝ KOTUČ\*
8. PLOCHÝ KLÚČ
9. VNÚTORNÁ PRÍRUBA
10. VONKAJŠIA PRÍRUBA
11. UPÍNACIA NASTAVOVACIA MATICA
12. VRETENO
13. UPÍNACIA PÁČKA KRYTU
14. KRYT PÍLOVÉHO KOTUČA\*

\*Štandardná dodávka neobsahuje všetko zobrazené či opísané príslušenstvo.

# TECHNICKÉ ÚDAJE

Typ **WX803 WX803.9 (800-819 - označenie zariadenia, zástupca Uhlová brúska)**

	WX803	WX803.9
Napájanie nabíjačky	100-240V~50/60Hz	/
Menovité napätie	20V  Max**	
Otáčky na voľnobeh	8600/min	
priemer brúsneho kotúča	125mm	
Priemer otvoru kotúča	22mm	
Závit vretena	M14	
Hmotnosť náradia	1.8kg	1.54kg

**\*\*Napätie merané bez prevádzkového zaťaženia. Počiatočné nabitie batérie dosahuje maximálne 20 Voltov. Nominálne napätie je 18 Voltov.**

## INFORMÁCIE O HLUKU

Nameraný akustický tlak  $L_{pA} = 86.8 \text{ dB(A)}$   
 $K_{pA} = 3 \text{ dB(A)}$

Nameraný akustický výkon  $L_{wA} = 97.8 \text{ dB(A)}$   
 $K_{wA} = 3 \text{ dB(A)}$

**Používajte ochranu sluchu.**



## INFORMÁCIE O VIBRÁCIÁCH

Výsledné celkové hodnoty pre vibrácie (suma pre trojosový vektor) stanovené podľa normy EN 60745:

Brúsenie povrchov alebo rozbrusovanie	Hodnota emisie vibrácií $a_{h,AG} = 4,300 \text{ m/s}^2$
	Nepresnosť $K = 1.5 \text{ m/s}^2$

Deklarovaná celková hodnota vibrácií sa môže použiť na vzájomné porovnanie jednotlivých náradí a takisto aj na predbežné stanovenie času práce.

**!** **VÝSTRAHA:** Hodnota emisie vibrácií počas skutočného používania elektrického náradia sa môže odlišovať od deklarovanej hodnoty, a to v závislosti od spôsobu používania náradia a v závislosti od nasledujúcich príkladov odchýlok od spôsobu používania náradia:

Akým spôsobom sa náradie používa a aké materiály budú rezané alebo vrtné.

Náradie je v dobrom stave a je dobre udržiavané.

Používanie správneho príslušenstva v spojení s náradím a zabezpečenie jeho ostroty a dobrého stavu.

Tesnosť zovretia rukovätí a používanie doplnkov proti vibráciám.

Používanie náradia na účel určený podľa konštrukcie a v súlade s pokynmi.

**Toto náradie môže vyvolať syndróm trasenia rúk a ramien, pokiaľ jeho používanie nie je správnym spôsobom riadené.**



**VÝSTRAHA:** Kvôli presnosti by mal odhad úrovne expozície v skutočných podmienkach používania obsahovať taktiež všetky súčasti prevádzkového cyklu, ako sú časy, keď je náradie vypnuté a keď beží na voľnobehu, a to mimo skutočného vykonávania práce. Tým môže dôjsť k značnému zníženiu úrovne expozície počas celkového prevádzkového času.

Pomôžte minimalizovať riziko expozície účinkom vibrácií. VŽDY používajte ostré sekáče a čepele.

Náradie udržiavajte v súlade s týmto návodom a udržiavajte ho dobre namazané (ak je to potrebné).

Ak sa náradie používa často, investujte do príslušenstva zabraňujúceho vibráciám.

Prácu si naplánujte tak, aby ste akékoľvek používanie náradia pri vysokých vibráciách rozdelili na niekoľko dní.

## PRÍSLUŠENSTVO

	WX803	WX803.9
kovový brúsny kotúč	1	1
Kryt brúsneho kotúča	1	1
Plochý kľúč	1	1
Prídavná Rukoväť	1	1
Batéria (WA3551.1)	1	/
Batéria (WA3553)	1	/
nabíjačka (WA3860)	1	/

Odporúčame príslušenstvo kúpiť v rovnakom obchode ako samotné náradie. Podrobnejšie informácie sú priložené k jednotlivému príslušenstvu. Odborní predavači vám pomôžu a poradia.

# NÁVOD NA POUŽITIE



**POZNÁMKA:** Pred tým, ako náradie použijete, prečítajte si návod na použitie.

## Určené použitie

Toto ručné elektrické náradie je určené na rezanie, na hrubovanie (obrusovanie) a na brúsenie kofou kovových a kamenných materiálov bez použitia vody. Na rezanie kovu treba používať špeciálny ochranný kryt na rezanie (príslušenstvo).

## MONTÁŽ A OBSLUHA

VYKONÁVANÝ ÚKON	OBRÁZOK
<b>Pred začatím práce</b>	
Vybratie batérie	Pozrite obr. A1
Nabíjanie batérie	Pozrite obr. A2
Nasadenie batérie <b>UPOZORNENIE:</b> <b>Akumulátor pri výmene nekladajte späť, kým sa brúsny / rezný kotúč úplne nezastaví!</b>	Pozrite obr. A3
<b>Zostavenie</b>	
Inštalácia Prídavnej Rukováti	Pozrite obr. B
Montáž brúsnych / rezných kotúčov	Pozrite obr. C1, C2, C3
Nastavenie ochranného krytu <b>POZNÁMKA: Pred akoukoľvek prácou na náradí samotnom vytiahnite batériu z náradia. Pri práci s reznými alebo brúsnymi kotúčmi musí byť používaný ochranný kryt. Pre každý typ operácií používajte vždy vhodný typ kotúča. Ak sa bude náradie používať na rezanie, musí byť vybavené krytom, ktorý je určený na tieto pracovné operácie.</b> Kódovaný výstupok na ochrannom kryte zaručuje, že na náradie sa dá namontovať iba kryt, ktorý sa tam hodí. Uvoľnite upínaciu páčku. Ochranný kryt s kódovaným výstupkom vložte do zodpovedajúcej drážky na goleri vretena v hlave náradia a otočte ho do požadovanej (pracovnej) polohy. Kryt brúsneho kotúča upevnite zatvorením upínacej páčky. <b>Zavretá strana krytu musí vždy smerovať k pracovníkovi.</b>	Pozrite obr. D
<b>OBSLUHA</b>	

Použitie hlavného vypínača zap./vyp.	Pozrite obr. E
Miesto pre uchopenie	Pozrite obr. F
Hrubé brúsenie <b>VAROVNIE! Nikdy nepoužívajte rezný kotúč na hrubé brúsenie.</b>	
REZANIE	Pozrite obr. G

## DOBRE RADY NA PRÁCU S UHLOVOU BRÚSKOU

- Brúsku vždy zapínajte na voľnobeh, aby pred prácou dosiahla maximálne otáčky.
- Nesnažte sa brúsny výkon zvýšiť väčším prítlakom na brúsny kotúč, výsledkom sú znížené otáčky a dlhšie časy opracovania.
- Pri práci vždy dodržiavajte 15- až 30-stupňový uhol medzi brúsny kotúčom a povrchom materiálu. Ak je uhol väčší, kotúč vyrobí ryhy do povrchu a zhorší jeho úpravu. Brúsku vedte cez materiál cik-cak pohybní.
- Ak používate rezný kotúč, nikdy nemeňte rezný uhol, inak sa zasekne kotúč a zastaví motor, prípadne praskne brúsny kotúč. Pri rezaní režeť v opačnom smere, ako je otáčanie rezného kotúča. Ak by ste rezali v rovnakom smere, akým sa otáča rezný kotúč, kotúč sa môže sám vytiahnuť z reznej drážky.
- Pri rezaní veľmi tvrdých materiálov sa najlepšie výsledky dosahujú diamantovým kotúčom.
- Diamantový kotúč sa pri rezaní silno zahreje. Ak k tomu dôjde a iskry bude vidieť po celom obvode kotúča, rezanie zastavte a nechajte náradie ochladíť voľnobehom počas 2 – 3 minút.
- Opracovávaný kus pevne uchyťte, aby sa počas práce nepohol.

## ÚDRŽBA

**Pred prevádzkaním akéhokoľvek nastavenia, opravou alebo údržbou vytiahnite batériu z náradia.**

Vaše náradie si nevyžaduje žiadny servisný zásah. Svoje náradie nikdy nečistite vodou alebo chemickými čistiacimi prostriedkami. Vytrite ho suchou handrou. Náradie ukladajte na suchom mieste. Vetracie otvory motora udržiavajte čisté. Ovládacie prvky zbavujte prachu. Cez vetracie štrbiny občas možno vidieť iskrenie komutátora. Je to normálny stav a nepoškodzuje to vaše náradie.

## ODSTRAŇOVANIE PROBLÉMOV

Aj keď je ovládanie vašej novej uhlovej rozbrusovačky skutočne veľmi jednoduché, keď sa vám vyskytnú problémy, urobte nasledujúce kontrolné činnosti:

1. Ak sa brúsny kotúč chveje alebo vibruje, skontrolujte, či je vonkajšia príruha utiahnutá; skontrolujte, či je brúsne koleso správne umiestnené na prírube.
2. Ak existuje nejaký dôkaz, že brúsny kotúč je poškodený, nepoužívajte ho, pretože poškodený kotúč sa môže rozpadnúť. Vyberte ho a vymeňte za nový brúsny kotúč. Staré brúsne kotúče likvidujte racionálnym spôsobom.
3. Ak pracuje s hliníkom alebo podobnou mäkkou zliatinou, brúsny kotúč sa skoro zanesie a brúsenie bude neúčinné.

## OCHRANA ŽIVOTNÉHO PROSTREDIA



Elektrické výrobky sa nesmú likvidovať spolu s domácim odpadom. Recyklujte v zberných miestach na tento účel zriadených. O možnosti recyklácie sa informujte na miestnych úradoch alebo u predajcu.

## VYHLÁSENIE O ZHODE

My,  
Positec Germany GmbH  
Grüner Weg 10, 50825 Cologne, Germany

Vyhlasujeme, že tento výrobok  
Popis **Uhlová brúska WORX**  
Typ **WX803 WX803.9 (800-819 - označenie zariadenia, zástupca Uhlová brúska)**  
Funkcie **Okrajové a pozdĺžne brúsenie**

Zodpovedá nasledujúcim smerniciam:  
**2006/42/EC, 2011/65/EU, 2014/30/EU**

Spĺňa posudzované normy:  
**EN 55014-1, EN 55014-2, EN 60745-1, EN 60745-2-3**

Osoba oprávnená za zostavenie technického súboru:  
**Názov Marcel Filz**  
**Adresa Positec Germany GmbH**  
**Grüner Weg 10, 50825 Cologne, Germany**



2018/09/20  
Allen Ding  
Zástupca vrchnej konštruktívnej kancelárie, Testovanie & Certifikácia  
Positec Technology (China) Co., Ltd  
18, Dongwang Road, Suzhou Industrial Park, Jiangsu 215123, P. R. China

# AVISOS GERAIS DE SEGURANÇA DE FERRAMENTAS ELÉCTRICAS

**⚠ ATENÇÃO!** Leia atentamente as seguintes instruções. A não observância destas instruções pode causar choque eléctrico, incêndio e/ou lesões graves.

## Guarde estas instruções para referência futura.

Os termos "ferramenta eléctrica" utilizados em todos os avisos constantes destas instruções referem-se à sua ferramenta eléctrica accionada por corrente eléctrica (com cabo de alimentação) ou ferramenta eléctrica accionada por bateria (sem cabo de alimentação).

### 1) LOCAL DE TRABALHO

- Mantenha o local de trabalho limpo e bem arrumado.** Áreas com pouca iluminação e desordenadas podem provocar acidentes.
- Não utilize o aparelho em locais onde existam líquidos, gases ou poeiras inflamáveis e onde exista o risco de explosão.** As ferramentas eléctricas produzem faíscas que podem inflamar poeiras ou gases.
- Mantenha as pessoas e particularmente as crianças afastadas da ferramenta eléctrica durante o seu funcionamento.** Qualquer distração pode fazê-lo perder o controlo do berbequim.

### 2) SEGURANÇA ELÉCTRICA

- A ficha do berbequim deve encaixar bem na tomada de alimentação. Nunca modifique fichas, seja de que maneira for.** Não utilize nenhuma ficha de adaptação com ferramentas eléctricas que tenham ligação à terra. Fichas não modificadas e tomadas de corrente adequadas reduzem o risco de choque eléctrico.
- Evite o contacto do corpo com superfícies ligadas à terra como tubos, aquecedores, fogões e frigoríficos.** Existe um aumento do risco de choque eléctrico se o seu corpo estiver em contacto com a terra ou a massa.
- Não exponha este equipamento à chuva ou humidade.** A infiltração de água num aparelho eléctrico aumenta o risco de choque eléctrico.
- Não maltrate o cabo de alimentação. Nunca utilize o cabo para transportar, puxar ou desligar o aparelho da tomada de corrente. Mantenha o cabo afastado de fontes de calor, óleos, arestas afiadas ou peças em movimento.** Cabos danificados ou enredados aumentam o risco de choque eléctrico.
- Quando trabalhar com uma ferramenta eléctrica ao ar livre, use um cabo de extensão adequado para utilização no exterior.** A utilização de um cabo adequado para uso exterior reduz o risco de choque eléctrico.
- Se não puder evitar a utilização de uma ferramenta eléctrica num local húmido, utilize uma fonte de alimentação protegida contra corrente residual.** A utilização de um

dispositivo com protecção contra corrente residual reduz o risco de choque eléctrico.

### 3) SEGURANÇA DE PESSOAS

- Esteja atento, observe o que está a fazer e seja prudente sempre que trabalhar com uma ferramenta eléctrica. Não utilize nunca uma ferramenta eléctrica quando estiver cansado ou sob a influência de drogas, álcool ou medicamentos.** Um momento de desatenção quando se utiliza uma ferramenta eléctrica pode causar lesões graves.
  - Utilize equipamentos de segurança. Use sempre óculos de protecção.** Equipamentos de segurança, tais como máscaras protectoras, sapatos de sola antiderrapante, capacetes ou protecções auriculares devidamente utilizados reduzem o risco de lesões.
  - Evite o arranque accidental da ferramenta. Certifique-se de que o comutador de alimentação está desligado antes de ligar a ferramenta à fonte de alimentação e/ou à bateria, antes de pegar nela ou antes de a transportar.** Se mantiver o dedo no interruptor ou accionar o aparelho enquanto este estiver ligado podem ocorrer acidentes.
  - Remova quaisquer chaves de ajuste ou de porcas antes de ligar a ferramenta eléctrica.** Chaves de porcas ou de ajuste fixadas a peças móveis do berbequim podem causar lesões.
  - Não exceda as suas próprias capacidades.** Mantenha sempre o corpo em posição firme e de equilíbrio, o que lhe permite controlar melhor a ferramenta eléctrica em situações imprevistas.
  - Use roupa apropriada. Não use vestuário solto ou artigos de joalheria. Mantenha o cabelo, vestuário e luvas afastados de peças em movimento.** Roupas soltas, artigos de joalheria ou cabelos compridos podem ser agarrados por peças em movimento.
  - Se forem fornecidos dispositivos para a montagem de unidades de extracção ou recolha de resíduos, assegure-se de que são montados e utilizados adequadamente.** A utilização destes dispositivos pode reduzir os perigos relacionados com a presença de resíduos.
- ### 4) UTILIZAÇÃO E MANUTENÇÃO DA FERRAMENTA ELÉCTRICA
- Não force a ferramenta. Utilize a ferramenta eléctrica apropriada para cada aplicação.** A utilização da ferramenta eléctrica apropriada executa o trabalho de forma melhor e mais segura, à velocidade para a qual foi concebida.
  - Não utilize esta ferramenta se o interruptor estiver deficiente, não ligando ou desligando.** Qualquer ferramenta eléctrica que não possa ser controlada pelo interruptor é perigosa e deve ser reparada.
  - Desligue a ficha da fonte de alimentação e/ou remova a bateria da ferramenta antes de proceder a quaisquer ajustes, antes de mudar de acessórios ou antes de guardar a ferramenta.** Estas medidas de segurança preventivas reduzem o risco de activação accidental da ferramenta.
  - Quando não estiver a usar a ferramenta**

eléctrica, guarde-a fora do alcance das crianças e não deixe que esta seja utilizada por pessoas que não a conheçam, nem tenham lido as instruções. As ferramentas eléctricas são perigosas nas mãos de utilizadores inexperientes.

- e) **Faça a manutenção de ferramentas eléctricas. Verifique quaisquer desalinhamentos, encaixes de peças móveis, quebras e outras condições que possam afectar o funcionamento. Se esta ferramenta estiver avariada, mande-a reparar antes a utilizar.** Muitos acidentes são causados pela manutenção deficiente de ferramentas eléctricas.
- f) **Mantenha as ferramentas de corte limpas e afiadas.** As ferramentas de corte com manutenção adequada e arestas de corte afiadas têm menos probabilidades bloquear e são mais fáceis de controlar.
- g) **Utilize a ferramenta eléctrica, acessórios, brocas, etc. em conformidade com estas instruções e da forma prevista para este tipo específico de ferramenta, tendo em conta as condições presentes e o trabalho a executar.** A utilização de ferramentas eléctricas para aplicações diferentes daquelas a que se destinam pode levar a situações de perigo.

## 5) UTILIZAÇÃO E MANUTENÇÃO DE FERRAMENTA ALIMENTADA POR CONJUNTO DE BATERIAS

- a) **Efectue o recarregamento do conjunto de baterias apenas com o carregador especificado pelo fabricante.** Um carregador para determinado tipo de conjunto de bateria pode levar ao risco de incêndio se utilizado com outro tipo de conjunto de baterias.
- b) **Utilize ferramentas eléctricas apenas com os tipos de conjuntos de baterias especificamente designados.** A utilização de quaisquer outros tipos de conjuntos de baterias pode levar a riscos de lesão ou incêndio.
- c) **Quando não estiver a utilizar o conjunto de baterias, mantenha-o afastado de objectos metálicos como cliques, moedas, chaves, pregos, parafusos ou outros objectos metálicos de pequena dimensão, que possam fechar o contacto entre os terminais.** O curto-circuito de terminais de bateria pode provocar incêndios ou queimaduras.
- d) **Em condições inadequadas, o electrolito das baterias pode verter. Evite o contacto. Se ocorrer algum contacto accidental, lave com água. Se o líquido entrar em contacto com os olhos, procure imediatamente aconselhamento médico.** O líquido das baterias pode provocar irritações de pele ou queimaduras.
- 6) **ASSISTÊNCIA TÉCNICA**
- a) **A sua ferramenta eléctrica só deve ser reparada por um técnico de assistência qualificado e devem ser apenas utilizadas peças de substituição genuínas,** mantendo assim a segurança da ferramenta.

# INSTRUÇÕES DE SEGURANÇA PARA TODAS AS OPERAÇÕES

**Avisos de segurança comuns para rebarbar ou cortar com ferramenta abrasiva:**

- a. **Esta ferramenta eléctrica destina-se a funcionar como uma afiadora, ou ferramenta de corte. Leia todos os avisos de segurança, instruções, ilustrações e especificações fornecidas com esta ferramenta eléctrica.** O não seguimento de todas as instruções listadas em baixo pode resultar em choque eléctrico, dar origem a um incêndio e/ou a ferimentos graves.
- b. **Não recomendamos a realização do seguinte tipo de operações com esta ferramenta eléctrica: lixar, escovar escova metálica, ou polir.** A utilização desta ferramenta na realização de tarefas para as quais a mesma não foi concebida é perigosa e pode causar ferimentos pessoais
- c. **Não utilize acessórios que não tenham sido especificamente concebidos e recomendados pelo fabricante.** O facto de um qualquer acessório poder ser colocado na sua ferramenta eléctrica não garante um funcionamento seguro por parte deste.
- d. **A velocidade do acessório deve corresponder, pelo menos, à velocidade máxima assinalada na ferramenta eléctrica.** A utilização de acessórios a uma velocidade superior àquela para a qual estes foram concebidos pode levar à desintegração dos mesmos.
- e. **O diâmetro exterior e a espessura do acessório deve corresponder à capacidade da sua ferramenta eléctrica.** A utilização de acessórios de tamanho não adequado não permite um correcto controlo ou protecção dos mesmos.
- f. **A rosca dos acessórios deve ser coincidir com a rosca do eixo da rebarbadora. Para acessórios montados em pratos, o orifício do acessório deve encaixar no diâmetro do prato.** Os acessórios com orifícios para encaixe que não correspondam aos orifícios existentes na ferramenta eléctrica ficarão desequilibrados, podem vibrar excessivamente e causar a perda de controlo da ferramenta.
- g. **Não utilize acessórios que estejam danificados. Antes de cada utilização, verifique o acessório. Os discos abrasivos devem ser verificados para ver se apresentam falhas ou rachas, os suportes devem ser verificados para ver se apresentam falhas ou sinais de desgaste excessivo, farpas, fios soltos ou quebrados. Se deixar cair a ferramenta eléctrica ou o acessório, determine se houve danos ou instale um acessório que não esteja danificado. Após a inspecção e**

**instalação de um acessório posicione-se, juntamente com quaisquer outras pessoas, afastado da linha de rotação do acessório e ponha a ferramenta eléctrica a funcionar à velocidade máxima sem carga durante um minuto.** Os acessórios que estejam danificados quebram-se geralmente durante este período de teste.

- h. Utilize equipamento de protecção. Dependendo da tarefa a realizar, utilize uma máscara ou óculos de protecção. Se necessário, use uma máscara contra o pó, tampões para os ouvidos, luvas e um avental forte capaz de o proteger contra partículas abrasivas pequenas ou outros fragmentos.** O equipamento de protecção ocular deve ter capacidade para apANHAR os detritos resultantes dos vários tipos de tarefas realizadas. A máscara contra o pó ou o filtro deve ser capaz de filtrar as partículas resultantes da tarefa que estiver a executar. Uma exposição prolongada a ruídos de grande intensidade pode causar perda de audição.
- i. Mantenha todas as outras pessoas a uma distância segura da área de trabalho. Qualquer pessoa que entre na área de trabalho deve usar equipamento de protecção pessoal.** Os fragmentos resultantes da peça em que está a trabalhar ou de um acessório que se tenha partido podem atingir alguém e causar ferimentos nas pessoas que se encontrem nas imediações da área de trabalho.
- j. Ao realizar uma tarefa em que o acessório de corte possa entrar em contacto com fios eléctricos que estejam ocultos, segure na ferramenta eléctrica usando apenas as superfícies próprias para o efeito.** O acessório de corte pode entrar em contacto com um fio eléctrico vivo o que por sua vez pode fazer com que as partes metálicas da ferramenta fiquem electrificadas e fazer com que o utilizador desta sofra um choque eléctrico.
- k. Nunca pouse a ferramenta eléctrica até o acessório que estava a usar ter parado completamente.** Este pode entrar em contacto com a superfície sobre a qual colocou a ferramenta e fazer com que esta fique fora do seu controlo.
- l. Não transporte a ferramenta ao lado do seu corpo quando esta estiver a funcionar.** O contacto accidental com o acessório em rotação pode prender a sua roupa e puxar o acessório na direcção do seu corpo.
- m. Limpe regularmente as ranhuras de ventilação da sua ferramenta eléctrica.** A ventoinha do motor puxa pó para o interior da ferramenta e uma acumulação excessiva de pó metálico pode dar origem a choques eléctricos.
- n. Não utilize esta ferramenta eléctrica próximo de materiais inflamáveis.** Estes podem incendiar-se se entrarem em contacto com quaisquer faíscas.
- o. Não use acessórios que necessitem de refrigerantes líquidos.** A utilização de água ou

de outros refrigerantes líquidos pode dar origem a choques eléctricos

- p. A sua mão deverá segurar a pega durante o trabalho. Utilize sempre as pegas auxiliares fornecidas com a ferramenta.** A perda de controlo poderá causar ferimentos pessoais.

## INSTRUÇÕES ADICIONAIS DE SEGURANÇA PARA TODAS AS OPERAÇÕES

### **Ação de retorno e outros avisos relacionados**

A acção de retorno ocorre quando o disco, o suporte, a escova ou qualquer outro acessório rotativo fica preso ou é puxado repentinamente. Isto faz com que o acessório rotativo pare repentinamente, o que por sua vez força a ferramenta eléctrica na direcção oposta à da linha de rotação do acessório no ponto de aperto.

Por exemplo, se um disco abrasivo for puxado ou ficar preso na peça em que está a trabalhar a extremidade do disco que se encontra introduzida no ponto de aperto pode penetrar ainda mais no material provocando a acção de retorno.

Dependendo da direcção de rotação do disco, este pode saltar na direcção do utilizador ou na direcção oposta. Nesta situação, os discos abrasivos podem também quebrar.

A acção de retorno resulta de uma utilização indevida e/ou incorrecta e pode ser evitada tomando as precauções descritas a seguir.

- a. Segure firmemente na ferramenta eléctrica e posicione o seu corpo e braço de forma a resistir a qualquer acção de retorno. Utilize sempre a pega auxiliar, se esta existir, para ter um maior controlo sobre a ferramenta em caso de retorno desta durante o arranque.** O utilizador será capaz de controlar a acção de retorno se tomar as devidas precauções.
- b. Nunca coloque as mãos próximo do acessório rotativo.** Este pode atingir as suas mãos.
- c. Não posicione o corpo de forma a que este seja atingido em caso de retorno da ferramenta.** A acção de retorno faz com que a ferramenta se mova na direcção oposta à do disco no ponto de aperto.
- d. Tenha especial cuidado ao trabalhar em esquinas, arestas afiadas, etc. Evite qualquer ressalto ou prendimento do acessório.** A utilização da ferramenta em esquinas, arestas afiadas ou o ressalto desta pode fazer com que o acessório rotativo seja puxado e leve à perda de controlo ou ao retorno da ferramenta eléctrica.
- e. Não ligue uma lâmina de entalhe de corrente da serra, nem uma lâmina de serra dentada.** Este tipo de lâminas cria um retorno frequente e perda de controlo.

# INSTRUÇÕES ADICIONAIS DE SEGURANÇA PARA AS OPERAÇÕES DE AFIAIMENTO E CORTE

**Avisos de segurança específicos para as operações de rectificação e de corte:**

- a. Utilize apenas os tipos de discos recomendados para a sua ferramenta eléctrica e a guarda específica concebida para o disco em questão.** A utilização de discos não apropriados para uma determinada ferramenta eléctrica faz com que estes não possam ser devidamente protegidos e não são seguros.
- b. Os discos com centro côncavo devem ser montados abaixo do nível da pala de protecção.** Um disco montado de forma inadequada que esteja projectado além da pala de protecção não poderá ser protegido adequadamente.
- c. A guarda deve ser correctamente colocada na ferramenta eléctrica e posicionada de forma a garantir uma máxima segurança e também que a parte do disco que fica exposta seja o menor possível.** A guarda ajuda a proteger o utilizador contra fragmentos de disco partidos e contra o contacto accidental com este.
- d. Os discos devem ser utilizados apenas para as situações para que foram concebidos. Por exemplo: não utilize o disco de corte para rectificar um objecto.** Os discos de corte abrasivos destinam-se apenas às operações de rectificação periférica. Se submeter estes discos a quaisquer forças laterais os mesmos podem desintegrar-se.
- e. Utilize sempre falanges não danificadas e com o tamanho e a forma correctos para o disco seleccionado.** A utilização de falanges apropriadas para o disco que pretende utilizar reduz a possibilidade de quebra deste. As falanges para os discos de corte podem ser diferentes das falanges para os discos de rectificação.
- f. Não utilize discos desgastados e concebidos para utilização com ferramentas eléctricas de maior potência.** Os discos concebidos para serem usados com ferramentas eléctricas maiores não são próprios para serem utilizados à velocidade máxima das ferramentas menores e podem partir-se.

## AVISOS DE SEGURANÇA ESPECÍFICOS PARA AS OPERAÇÕES DE CORTE COM DISCOS ABRASIVOS:

- a. Não “prenda” ou aplique força excessiva sobre o disco de corte.** Não tente fazer um corte muito fundo. Se exercer uma pressão excessiva sobre o disco estará a aumentar a carga sobre este o que aumenta a possibilidade de deformação ou de prendimento do disco no

corte e a possibilidade de retorno ou de quebra do mesmo.

- b. Não posicione o seu corpo na direcção do disco de corte ou por detrás deste.** Quando o disco estiver a funcionar e a rodar na direcção oposta à do seu corpo, a acção de retorno pode fazer com que o disco e a ferramenta eléctrica se virem na sua direcção.
- c. Quando o disco ficar preso, ou sempre que interromper a operação de corte por qualquer motivo, desligue a ferramenta eléctrica e continue a segurar nesta até o disco parar completamente. Nunca tente remover o disco do corte com o disco ainda em movimento. Se o fizer, tal pode dar origem ao retorno da ferramenta eléctrica.** Se o disco prender, tente determinar a causa e tome as devidas medidas para pôr o disco a funcionar normalmente.
- d. Não retome a operação de corte. Deixe que o disco atinja a sua velocidade máxima e depois introduza-o cuidadosamente no corte.** Se puser o disco a funcionar com este encaixado no corte, o mesmo pode ficar preso ou tal pode dar origem à acção de retorno por parte do disco.
- e. Apoie sempre a peça em que está a trabalhar ou qualquer peça de grandes dimensões para evitar o prendimento ou retorno do disco.** As peças de grandes dimensões têm tendência para vergar sob o seu próprio peso. Coloque suportes por baixo da peça em que está a trabalhar próximo da linha de corte e perto da extremidade da peça de ambos os lados do risco.
- f. Tenha especial cuidado ao abrir “buracos” em paredes existentes ou outras áreas do género.** O disco pode cortar tubos de gás ou canos de água, os cabos eléctricos ou outros objectos e tal pode dar origem ao retorno da ferramenta.

## AVISOS DE SEGURANÇA PARA A BATERIA













- a) Não desmonte, abra ou corte as células da bateria.**
- b) Não submeta a bateria a curto-circuitos. Não armazena as baterias ao acaso numa caixa ou gaveta onde possam provocar um curto-circuito ou submetidas a curto-circuitos por materiais condutores.** Quando não estiver a utilizar a bateria, mantenha-a afastada de outros objectos metálicos, como cliques, moedas, chaves, pregos, parafusos ou outros pequenos objectos de metal, que possam realizar uma ligação de um terminal a outro. Um curto-circuito dos terminais da bateria pode provocar queimaduras ou um incêndio.
- c) Não exponha a bateria ao calor ou a**



**incêndios. Evite o armazenamento à exposição de luz solar directa.**

- d) Não exponha a bateria ao choque eléctrico.**
- e) Em casos de fugas na bateria, não permita que o líquido entre em contacto com a pele ou olhos. Caso entre em contacto, lave a área afectada com quantidades abundantes de água e procure aconselhamento médico.**
- f) Procure imediatamente aconselhamento médico se ingerir uma célula ou bateria.**
- g) Mantenha a bateria limpa e seca.**
- h) Limpe os terminais da bateria com um pano limpo e seco em caso de sujidade.**
- i) A bateria necessita de ser carregada antes de ser utilizada. Consulte sempre estas instruções e utilize o procedimento de carga correcto.**
- j) Não mantenha a bateria a carregar quando não for utilizada.**
- k) Após longos períodos de tempos de armazenamento, pode ser necessário carregar e descarregar a bateria diversas vezes para obter o desempenho máximo.**
- l) A bateria regista o seu melhor desempenho quando é utilizada a uma temperatura ambiente normal (20°C ± 5°C).**
- m) Ao eliminar as baterias, mantenha as baterias com diferentes sistemas electroquímicos separadas umas das outras.**
- n) Recarregue apenas com o carregador especificado pela WORX. Não utilize um carregador que não se encontra especificado para a utilização com o equipamento.** Um carregador adequado para um determinado tipo de bateria pode provocar risco de incêndio quando é utilizado com outra bateria.
- o) Não utilize uma bateria que não se encontra concebida para a utilização com o equipamento.**
- p) Mantenha a bateria fora do alcance das crianças.**
- q) Preserve as informações originais do produto para futura referência.**
- r) Retire a bateria do equipamento quando não estiver em utilização.**
- s) Elimine-a de forma adequada.**

## SÍMBOLOS

	Para reduzir o risco de ferimentos o utilizador deve ler o manual de instruções
	Aviso
	Usar protecção para os ouvidos
	Usar protecção ocular
	Usar máscara contra o pó
	Usar luvas de protecção
	Não expor à chuva ou água
	Não queimar
	Certifique-se de que a pilha é removida antes de substituir os acessórios.
 <b>Li-Ion</b>	Não eliminar as baterias. As baterias usadas devem ser entregues num ponto de reciclagem.
	
	Os equipamentos eléctricos não devem ser depositados com o lixo doméstico. Se existirem instalações adequadas deve reciclá-los. Consulte a sua autoridade local para tratamento de lixos ou fornecedor para obter aconselhamento sobre reciclagem.

# LISTA DE COMPONENTES

1. PEGA AUXILIAR
2. BOTÃO DE BLOQUEIO DO VEIO
3. INTERRUPTOR ON/OFF
4. FECHO DO CONJUNTO DE BATERIAH
5. CONJUNTO DE BATERIAS\*
6. CAPA DE PROTECÇÃO PARA REBARBAR
7. DISCO\*
8. CHAVE DE PORCAS
9. FLANGE INTERIOR
10. FLANGE EXTERIOR
11. PORCA DE AJUSTE DA FIXAÇÃO
12. EIXO
13. PROTECÇÃO DA ALAVANCA DE FIXAÇÃO
14. CAPA DE PROTECÇÃO PARA CORTAR\*

\*Acessórios ilustrados ou descritos não estão totalmente abrangidos no fornecimento.

## DADOS TÉCNICOS

Tipo **WX803 WX803.9 (800-819 - designação de aparelho mecânico, representativo de Rebarbadora)**

	WX803	WX803.9
Tensão do carregador	100-240V~50/60Hz	/
Tensão nominal	20V $\equiv$ Max**	
Velocidade sem carga	8600/min	
Tamanho do risco	125mm	
Furo do disco	22mm	
Rosca do eixo	M14	
Peso da máquina	1.8kg	1.54kg

\*\*Tensão medida sem carga. A tensão inicial da bateria atinge o máximo de 20 volts. A tensão nominal é de 18 volts.

# INFORMAÇÃO DE RUÍDO

Pressão de som avaliada  $L_{PA} = 86.8\text{dB(A)}$   
 $K_{PA} = 3\text{ dB(A)}$

Potência de som avaliada  $L_{WA} = 97.8\text{ dB(A)}$   
 $K_{WA} = 3\text{ dB(A)}$

Usar protecção para os ouvidos.



# INFORMAÇÃO DE VIBRAÇÃO

Os valores totais de vibração são determinados de acordo com a normativa EN 60745:

Desbaste da superfície ou corte abrasivo	Valor da emissão da vibração
	$a_{h,AG} = 4,300\text{m/s}^2$ Instabilidade $K = 1.5\text{m/s}^2$

O valor total declarado da vibração poderá ser utilizado para comparar uma ferramenta com outra e poderá também ser utilizado numa avaliação preliminar de exposição.

**!** **Aviso:** Os valores de emissão de vibração durante a utilização da ferramenta podem divergir dos valores declarados, dependendo da forma como a ferramenta é utilizada, dependendo dos exemplos seguintes e de outros modos de utilização:  
O modo como a ferramenta é utilizada, os materiais a cortar ou perfurar.  
A ferramenta estar em boas condições e bem conservada.  
A utilização do acessório correcto para a ferramenta e a garantia de que está afiada e em boas condições.  
A firmeza com que se segura nas pegas e se quaisquer acessórios vibratórios são utilizados  
Se a ferramenta é utilizada para o objectivo para a qual foi concebida e segundo as instruções.

**Esta ferramenta pode causar síndrome de vibração mão-braço, se não for adequadamente utilizada.**

**!** **Aviso:** Para ser preciso, uma estimativa do nível de exposição nas condições actuais de utilização devem ter em conta todas as partes do ciclo de operação, como tempos em que a ferramenta está desligada e quando está em funcionamento, mas inactiva, ou seja, não realizando o seu trabalho. Isto poderá reduzir significativamente o nível de exposição durante o período total de trabalho.

# Rebarbadora angular sem fios de íão de lítio

PT

Como minimizar o seu risco de exposição à vibração. Utilize SEMPRE formões, brocas e lâminas afiadas. Mantenha esta ferramenta de acordo com as instruções e bem lubrificada (quando aplicável). Se a ferramenta for utilizada regularmente, invista em acessórios anti-vibração. Planeie o seu horário de trabalho de forma a distribuir a utilização de ferramentas de alta vibração ao longo de vários dias.

## ACESSÓRIOS

	WX803	WX803.9
Disco de afiar de metal	1	1
Capa de protecção para rebarbar	1	1
Chave de porcas	1	1
Pega auxiliar	1	1
Baterias (WA3551.1)	1	/
Baterias (WA3553)	1	/
Carregador (WA3860)	1	/

Recomendamos-lhe que compre todos os acessórios no fornecedor onde tenha adquirido a ferramenta. Para mais pormenores, consulte a embalagem destes. Os comerciais também pode ajudar e aconselhar.

## INSTRUÇÕES DE FUNCIONAMENTO





**NOTE:** Antes de utilizar a ferramenta, leia atentamente o livro de instruções.

### Utilização conforme as disposições

O aparelho é determinado para cortar, desbastar e escovar materiais de metal e de pedra, sem utilizar água. Para cortar metais é necessário utilizar uma capa de protecção especial para cortes (acessório).

## MONTAGEM E FUNCIONAMENTO

AÇÃO	FIGURA
<b>ANTES DO FUNCIONAMENTO</b>	
Remover o conjunto de pilhas	Ver Fig. A1
Carregamento da bateria	Ver Fig. A2

Instalar o conjunto de pilhas  <b>AVISO: quando substituir o conjunto da bateria não insira a bateria até o Disco de Desbaste/ Corte para completamente!</b>	Ver Fig. A3
<b>Montagem</b>	
Montagem Handle auxiliar	Ver Fig. B
ENCAIXE DOS DISCOS	Ver Fig. C1, C2, C3
<b>AJUSTE DA PROTECÇÃO</b> <b>Nota: Remova o conjunto de pilhas antes de todos os trabalhos no aparelho. Para trabalhos com discos de desbastar ou de cortar, é necessário que a capa de protecção esteja montada. Utilize sempre o tipo de disco correcto para cada aplicação. Caso a unidade se destine à realização de operações de corte, deverá ser aplicado um resguardo específico para esta operação.</b> O ressalto de codificação na capa de protecção assegura, que apenas uma capa de protecção corresponda à um respectivo tipo de aparelho. Abrir a alavanca de aperto. Colocar a capa de protecção com o ressalto de codificação na ranhura de codificação que se encontra na gola do veio do cabeçote do aparelho e girar até a posição necessária (posição de trabalho). Para fixar a capa de protecção, é necessário fechar a alavanca de aperto. <b>Ajustar a capa de protecção de modo a evitar que voem faúlhas na direcção do operador.</b>	Ver Fig. D
<b>FUNCIONAMENTO</b>	
Utilizar o interruptor Ligar/ Desligar	Ver Fig. E
ÁREAS DAS PEGAS MANUAIS	Ver Fig. F
Desbaste  <b>AVISO! Nunca utilize um disco de corte para desbaste.</b>	
<b>CORTAR</b>	Ver Fig. G

## DICAS DE USO PARA A SUA FERRAMENTA

1. Comece sempre sem carga para atingir a velocidade máxima e só depois inicie o trabalho.
2. Não force o disco para trabalhar mais depressa, reduzindo a velocidade de rotação do disco significa uma vida mais longa de trabalho.
3. Trabalhe sempre com um ângulo 15-30 entre o disco e a peça de trabalho. Quando rebarbar, os ângulos de grandes dimensões cortarão as arestas da peça de trabalho e afectarão o acabamento da superfície. Desloque a rebarbadora angular para os lados, para trás e para a frente da peça de trabalho.
4. Quando utilizar um disco de corte nunca altere o ângulo de corte, caso contrário pode parar o disco, o motor da rebarbadora angular ou partir o disco. Quando cortar, corte apenas na direcção oposta à rotação do disco. Se cortar na mesma direcção de rotação do disco pode fazê-lo saltar da ranhura de corte.
5. Quando cortar material muito duro pode obter melhores resultados se utilizar um disco de diamante.
6. Quando utilizar um disco de diamante, este pode ficar muito quente. Se isto acontecer, verá aparecer anéis de faiscas em volta do disco rotativo. Interrompa o corte e deixe arrefecer sem carga durante 2-3 minutos.
7. Assegure-se sempre de que a peça de trabalho está bem fixa ou presa para impedir qualquer movimento.

uma nova roda. Descarte adequadamente as rodas velhas.

3. Se estiver a trabalhar sobre alumínio ou uma liga suave e similar, a roda rapidamente ficará entupida e deixará de afiar com eficácia.

## PROTECÇÃO AMBIENTAL



Os equipamentos eléctricos não devem ser depositados com o lixo doméstico. Se existirem instalações adequadas deve reciclá-los. Consulte a sua autoridade local para tratamento de lixos ou fornecedor para obter aconselhamento sobre reciclagem.

## DECLARAÇÃO DE CONFORMIDADE

Nós,  
Positec Germany GmbH  
Grüner Weg 10, 50825 Cologne, Germany

Declaramos que o produto  
Descrição **WORX Rebarbadora**  
Tipo **WX803 WX803.9 (800-819**  
**- designação de aparelho mecânico,**  
**representativo de Rebarbadora)**  
Função **Rebarbamento periférico e lateral**

Cumpe as seguintes Directivas:  
**2006/42/EC, 2011/65/EU, 2014/30/EU**

Normas em conformidade com:  
**EN 55014-1, EN 55014-2, EN 60745-1,**  
**EN 60745-2-3**

Pessoa autorizada a compilar o ficheiro técnico,  
**Nome Marcel Filz**  
**Endereço Positec Germany GmbH**  
**Grüner Weg 10, 50825 Cologne, Germany**



## MANUTENÇÃO

**Remova o conjunto de pilhas da ferramenta antes de realizar qualquer ajuste, reparação ou manutenção.**

Na sua ferramenta eléctrica, não existem componentes susceptíveis de serem substituídos pelo utilizador. Nunca utilize água ou produtos químicos para limpar a sua ferramenta. Limpe-a com um pano macio. Guarde sempre a sua ferramenta num local seco. Mantenha as ranhuras de ventilação do motor devidamente limpas. Se observar a ocorrência de faiscas nas ranhuras de ventilação, isso é normal e não danificará a sua ferramenta.

## RESOLUÇÃO DE PROBLEMAS

Embora a sua nova afiadora angular seja de fácil utilização, se tiver algum problema, verifique o seguinte:

1. Se a roda da sua afiadora tremer ou vibrar, verifique se a flange exterior está apertada e se a roda está correctamente situada na base da flange.
2. Se houver algum vestígio de que a roda está danificada, não utilize, pois a roda danificada pode desintegrar-se. Remova-a e substitua-a por

2018/09/20  
Allen Ding  
Engenheiro-chefe adjunto, Teste e Certificação  
Positec Technology (China) Co., Ltd  
18, Dongwang Road, Suzhou Industrial  
Park, Jiangsu 215123, P. R. China

**Rebarbadora angular sem  
fios de ião de lítio**

**PT**

# GENERELLA SÄKERHETSVARNINGAR FÖR ELVERKTYG



**VARNING!** Läs alla instruktioner. Följs inte alla nedanstående instruktioner kan det leda till elektriska stötar, brand och/eller allvarliga skador.

## Spara alla varningar och instruktioner för framtida bruk.

Termene "strömförande verktyg" i alla varningsmeddelanden nedan avser ditt (sladdverktyg) strömförande verktyg eller batteridrivna (sladdlösa) strömförande verktyg.

### 1) ARBETSOMRÅDET

- a) **Håll arbetsområdet rent och väl upplyst.** Skräpiga och mörka områden är skaderiska.
- b) **Använd inte strömförande verktyg i explosiva miljöer, som nära brandfarliga vätskor, gaser eller damm.** Strömförande verktyg skapar gnistor som kan antända damm eller ingor.
- c) **Håll barn och iskidare borta när du använder ett strömförande verktyg.** Distractioner kan göra att du förlorar kontrollen.

### 2) ELSÄKERHET

- a) **Stickkontaktarna till verktyget måste matcha eluttaget. Modifiera inte stickkontakten på något sätt. Använd inte adapterkontakter i samband med jordade strömförande verktyg.** Omodifierade stickkontakter och matchande eluttag minskar risken för elstötar.
- b) **Undvik kroppskontakt med jordade ytor som rör, element, spisar och kylskåp.** Det finns en större risk för elstötar om din kropp är jordad.
- c) **Exponera inte strömförande verktyg för regn eller fuktiga förhållanden.** Kommer det in vatten i ett strömförande verktyg ökar det risken för elstötar.
- d) **Missbruka inte sladden. Använd aldrig sladden för att bära, dra eller dra ut stickkontakten för det strömförande verktyget. Håll sladden borta från hetta, olja, skarpa kanter eller rörliga delar.** Skadade eller tilltrasslade sladdar ökar risken för elstötar.
- e) **När du använder ett strömförande verktyg utomhus använder du en förlängningssladd som lämpar sig för utomhus bruk.** Använder du en sladd för utomhus bruk reducerar du risken för elstötar.
- f) **Om det inte går att undvika att driva ett elverktyg i en fuktig lokal, använd då en restströmsskyddad (RCD) strömtillförselanordning.** Användning av en RCD minskar risken för elektriska stötar.

### 3) PERSONLIG SÄKERHET

- a) **Var uppmärksam, håll ögonen på vad du gör och använd sunt förnuft när du använder ett strömförande verktyg. Använd inte ett strömförande verktyg när du är trött eller påverkad av droger, alkohol eller läkemedel.** En kort stund av ouppmärksamhet med strömförande verktyg kan resultera i allvarliga personsador.
  - b) **Använd säker utrustning. Använd alltid skyddsglasögon.** Säkerhetsutrustning som munskydd, halkfria skor, skyddshjälmar eller hörselskydd som används när det behövs kommer att reducera personsador.
  - c) **Förhindra ofrivillig start. Se till att kontakten är i off-läge innan du ansluter till strömkälla och/eller batterienhet, tar upp eller bär med dig verktyget.** Bär du strömförande verktyg med fingret på kontakten eller sätter i stickkontakten i eluttaget när kontakten är i PL-läge utgör det en skaderisk.
  - d) **Ta bort alla skiftnycklar eller skruvnycklar innan du sätter på det strömförande verktyget.** En skift- eller skruvnyckel som lämnas kvar på en roterande del på ett strömförande verktyg kan orsaka personsador.
  - e) **Sträck dig inte för långt. Bibehåll alltid fotfästet och balansen.** Detta gör att du kan kontrollera verktyget bättre i oväntade situationer.
  - f) **Klä dig rätt. Använd inte löst sittande kläder eller smycken. Håll ditt hår, dina kläder och handskar borta från rörliga delar.** Lösna kläder, smycket eller långt hår kan snärjas in i rörliga delar.
  - g) **Om det på enheterna finns anslutning för dammsug och dammuppsamlung ser du till att de är anslutna och används korrekt.** Använder du dessa anordningar reducerar det dammrelaterade faror.
- ### 4) ANVÄNDNING OCH UNDERHÅLL AV STRÖMFÖRANDE VERKTYG
- a) **Forcera inte det strömförande verktyget. Använd korrekt verktyg för arbetet.** Det korrekta verktyget kommer att göra jobbet bättre och säkrare med den hastighet den tillverkats för.
  - b) **Använd inte verktyget om kontakten inte sätter på eller stänger av det.** Alla strömförande verktyg som inte kan kontrolleras med kontakten är farliga och måste repareras.
  - c) **Koppla från stickkontakten från strömkällan och/eller batterienheten från elverktyget innan du utför några justeringar, ändrar i tillbehören eller magasinerar elverktygen.** Sådana förebyggande säkerhetsåtgärder reducerar risken för att du startar verktyget oavsiktligt.
  - d) **Förvara verktyget som inte används utom räckhåll för barn och låt inte någon person använda verktyget som inte känner till verktyget eller dessa anvisningar.** Strömförande verktyg är farliga i händerna på utbildade användare.

- e) **Utför underhåll på verktygen. Kontrollera inriktningen eller fästet för rörliga delar, defekta delar och alla andra saker som kan påverka användningen av elverktyget.** Om den skadats måste elverktyget repareras före användning. Många olyckor orsakas av felaktigt underhållna elverktyg.
- f) **Håll sig verktyget skarpa och rena.** Korrekt underhållna skärverktyg med skarpa egg kommer inte att köra fast lika ofta och är enklare att kontrollera.
- g) **Använd elverktyget, tillbehören och verktygsbitsen etc. i enlighet med dessa anvisningar och på det sätt som avsetts för varje typ av elverktyg. Ha också i åtanke arbetsförhållandena och arbetet som skall utföras.** Använder du elverktyg för åtgärder som skiljer sig det avsedda arbetet kan det resultera i riskfyllda situationer.

## 5) ANVÄNDNING OCH SKÖTSEL AV SLADDLÖSA VERKTYG

- a) **Ladda bara med den laddare som tillverkaren anger. En laddare som passar en typ av batteripaket kan medföra en risk för brand när den används till ett annat batteripaket.**
- b) **Använd elverktyg bara tillsammans med det särskilt konstruerade batteripaketet.** Användning av andra batteripaket kan medföra en risk för personskador och brand.
- c) **När batteripaketet inte används ska det hållas borta från metallföremål som gem, mynt, nycklar, skruvar och andra små metallföremål som kan skapa kontakt mellan batteripaketets poler och kortsluta det.** En kortslutning kan orsaka brännskador och brand.
- d) **Under olyckliga omständigheter kan vätska komma ur batteriet. Undvik kontakt. Om den kommer i kontakt med huden, skölj med vatten. Om den kommer i kontakt med ögonen, skölj rikligt med vatten och sök läkarhjälp.** Vätska som kommer ut ur batteriet kan orsaka irritation eller brännskador.
- 6) **UNDERHÅLL**
- a) **Låt ditt elverktyg underhållas av en kvalificerad reparatör som bara använder äkta reservdelar.** Det kommer att garantera att elverktygets säkerhet bibehålls.

## SÄKERHETSANVISNINGAR FÖR VINKELSLIPAR

Vanligt förekommande säkerhetsvarningar för planslipning eller vinkelslipning:

- a) **Detta elverktyg kan användas som slipmaskin och kapslipskiva. Läs alla säkerhetsvarningar, instruktioner, illustrationer och specifikationer som medföljer elverktyget.** Om du inte följer

anvisningarna som står listade nedan kan det resultera i elektrisk stöt, brand och/eller allvarlig skada.

- b) **Bruk som t ex slip, trådborstning, eller polering rekommenderas inte att utföras med det här verktyget.** Användning som det här verktyget inte utformades för kan vara farligt och orsaka personskador.
- c) **Avstå från att använda tillbehör som inte särskilt har utformats och rekommenderats av verktygstillverkaren.** Bara därför att tillbehöret kan fästas på verktyget innebär inte det att det går att använda på ett säkert sätt.
- d) **Hastigheten på tillbehöret måste vara minst lika med den maximala hastigheten som står angivet på verktyget.** Tillbehör som går fortare än dess uppskattade hastighet kan gå sönder.
- e) **Utesidesdiametern och tjockleken på tillbehöret måste hållas inom kapaciteten för ditt verktyg.** Inkorrekt storlek på tillbehör kan inte övervakas eller kontrolleras på ett riktigt sätt.
- f) **Den omkringliggande storleken på hjul, lister, packningar och andra tillbehör måste passa till verktygets spindel.** Tillbehör med omgivande håll som inte matchar monteringshårdvaran till verktyget kommer att tappa balansen, vibrera oerhört och kan orsaka att du tappar kontrollen.
- g) **Använd inte ett skadat tillbehör. Innan varje användning ska du kontrollera tillbehöret, som sliphjul efter flisor och sprickor, packningar efter sprickor, slitage eller hög användning. Om verktyget eller något tillbehör tappas ska du kontrollera om det har skadats eller byta ut mot oskadat tillbehör. Efter kontroll och utbyte av tillbehör ska du placera dig själv och andra deltagare borta från planet med det roterande tillbehöret, och köra verktyget på maximal hastighet utan belastning under en minut.** Skadade tillbehör går vanligtvis sönder efter den här testtiden.
- h) **Bär skyddsutrustning. Beroende på tillbehör ska du använda ansiktsskydd, säkerhetsglas eller skyddsglasögon. Om det lämpar sig ska du bära dammask, hörselskydd, handskar och förkläde som stoppar små fragment från slip eller arbetsdel.** Ögonskydd måste kunna stoppa flygande flisor som kommer från olika sorters användning. Dammasken eller andningsmasken måste kunna filtrera partiklar som kommer från användningen. Långvarig utsättning för högt, intensivt ljud kan orsaka hörselnedsättning.
- i) **Håll betraktare på säkert avstånd från arbetsområdet. Alla som kommer in på arbetsområdet måste bära skyddsutrustning.** Fragment från arbetsdelar eller trasiga tillbehör kan flyga bort och orsaka skada utanför arbetsområdet.
- j) **Håll endast verktyget i de isolerade**

**greppytorna. När du utför en handling då det föreligger risk för att skärtilbehör kan komma i kontakt med trådar.** Skärtilbehör som kommer i kontakt med en "levande" sladda kan orsaka att exponerade metalldelar till verktygshet ger användaren en stöt.

- k) Lägg aldrig ner verktyget förrän tillbehöret har stannat helt och hållet.** Det snurrande tillbehöret kan ta tag i ytan och dra iväg med verktyget, bortom din kontroll.
- l) Ha inte verktyget på när du bär det vid sidan.** Kontakt som av en olyckshändelse med det snurrande tillbehöret kan riva tag i dina kläder och dra in tillbehöret i din kropp.
- m) Rengör regelbundet verktygets luftventiler.** Motorns fläkt kommer att dra in damm inuti huset och hög ansamling av metallpulver kan orsaka elektrisk fara.
- n) Använd inte verktyget i närheten av brandfarliga material.** Gnistor kan antända de materialen.
- o) Använd inte tillbehör som kräver flytande kylvätska.** Användning av vatten eller annan vätska kan resultera i dödlig elektrisk stöt eller kortslutning.
- p) Din hand måste hålla i handtaget när du arbetar.** Använd alltid hjälphandtaget som medföljer verktyget. Tappad kontroll kan medföra personskador.

## EXTRA SÄKERHETSINSTRUKTIONER FÖR ALL DRIFT

### Kickback och relaterade varningar

Kickback är en plötslig reaction på ett klämt eller rivet roterande hjul, packning, borste eller annat tillbehör. Nypning eller rivning orsakar snabbt stopp av det roterande tillbehöret som i sin tur orsakar verktyget utom kontroll att tvingas i motsatt riktning från tillbehörets rotation vid bindingspunkten.

T ex, om ett sliphjul rivs eller nypas fast av arbetsdelen kommer kanten på hjulet som går in i tillnyppningspunkten att gräva ner u materialets yta och göra så att hjulet klättrar ut eller klickar ut. Hjulet kan antingen hoppa mot eller bort ifrån användaren, beroende på riktningen på hjulets rörelse vid nypunkten. Sliphjul kan också gå sönder under sådana förhållanden.

Kickback rå resultatet när verktyget inte används som det ska och/eller under inkorrekt användningsförhållanden, och kan undvikas genom att verktyget tas omhand enligt riktlinjerna ovan.

- a) Behåll ett fast grepp om verktyget och placera din kropp och din arm så att du kan hålla emot kickbackkrafter. Använd alltid hjälphandtag om det medföljer för maximal kontroll över kickback eller vridmomentsreaktioner under uppstart.**

Användaren kan kontrollera vridmomentsreaktioner

eller kickbackkrafter om ordentliga säkerhetsåtgärder tas.

- b) Placera aldrig din hand i närheten av det roterande tillbehöret.** Tillbehöret kan kicka tillbaka över din hand.
- c) Placera inte din kropp i området där verktyget kan flyttas om kickback inträffar** Kickback kan snurra verktyget i motsatt riktning mot hjulets rörelse vid rivpunkten.
- d) Vidta särskild försiktighet när du arbetar med hörn, vassa kanter etc, och undvik att studsas på och riva i tillbehöret.** Hörn, vassa kanter eller studsar har en tendens att riva i det roterande tillbehöret och kan ge upphov till att kontrollen förloras eller att man får en kickback.
- e) Montera inte en sågkedja, sågblad för träsnideri, eller tandat sågblad.** Sådana blad skapar ofta bakslag och kontrollförlust.

## EXTRA SÄKERHETSINSTRUKTIONER FÖR GROVSLIPNING OCH VINKELSLIPNING

Säkerhetsföreskrifter särskilt för Malnings- och slipavsägningshandlingar:

- a) Använd bara hjul typer som rekommenderas för ditt verktyg och det särskilda skydd som är utformat för det utvalda hjulet.** Hjul som inte verktyget är utformat för kan inte skyddas på ett lämpligt sätt och är inte säkra.
- b) Skalade slipskivor måste monteras så att skivans slipyta inte skjuter ut över sprangskyddskantens plan.** En felaktigt monterad slipskiva som skjuter ut över sprangskyddets plan kan inte smorjas i tillräcklig grad.
- c) Skyddet måste vara ordentligt fastsatt i verktyget och placeras för maximal säkerhet så att minsta möjliga del av hjulet exponeras mot användaren.** Sprangskyddet ska skydda användaren mot brottstycken, tillfällig kontakt med slipkroppen samt gnistor som kan antända kläderna.
- d) Hjul får endast användas för rekommenderade applikationer. T ex: slipa inte med sidan på avsägningshjulet** Slipande avsägningshjul är avsedda för kringslipning, sidokrafter som tillämpas på de här hjulen kan orsaka att de går sönder.
- e) Använd alltid oskadade hjullister i korrekt storlek och form för det hjul du använder.** Riktiga hjullister stödjer hjulet som minskar på så vis risken att hjulet går sönder. Lister för avsägningshjul kan se annorlunda ut från sliphjullister.
- f) Använd inte nedslitna hjul från större verktyg.** Hjul som är avsedda för större verktyg passar inte för den högre hastigheten hos mindre verktyg och kan brista.

# YTTERLIGARE SÄKERHETSFÖRESKRIFTER SÄRSKILT FÖR SLIPAVSÄGNINSHANTERING:

- a) **Kila inte fast avsägningshjulet eller tillämpa högt tryck. Försök inte att utföra en överdrivet djupt jack.** För högt tryck på hjulet ökar belastningen och risken med att vrida eller surra hjulet i avsägningen och risken för kickback eller att hjulet går sönder.
- b) **Placera inte din kropp i linje med och bakom det roterande hjulet.** När hjulet, i användningsögonblicket, flyttas bort från din kropp kan risk för kickback riktad det snurrande hjulet och verktyget direkt mot dig.
- c) **När hjulet surras eller om en avsägning avbryts av någon anledning ska du stänga av verktyget och hålla verktyget stilla tills dess att hjulet har stannat helt och hållet. Försök aldrig att ta bort avsägningshjulet från sågjacket när hjulet är i rörelse, då kickback kan inträffa.** Undersök och vidta åtgärder för att minska orsaken till att hjulet surras.
- d) **Starta inte om avsägningsprocessen i arbetsdelen. Låt hjulet nå full hastighet och placera tillbaka sågen försiktigt.** Hjulet kan surras, gå upp eller kicka tillbaka om verktyget startas om inne i arbetsdelen.
- e) **Stödpaneler eller andra överdimensionerade arbetsdelar minskar risken för att hjulet ska nypas fast eller kickas tillbaka.** Stora arbetsdelar tenderar att böja sig under sin egen vikt. Stöd måste placeras under arbetsdelen i närheten av skärinjen och i närheten av kanten på arbetsdelen, på båda sidor om hjulet.
- f) **Vidta största försiktighet när du gör ett "ficksågning" i existerande väggar eller andra blinda områden.** Det utskjutande hjulet kan skära av gas- eller vatteledning, elektriska sladdar eller objekt som orsakar kickback.

# SÄKERHETSFÖRESKRIFTER FÖR BATTERIET







- a) **Ta inte isär batteriet, öppna inte heller batteriet eller sära på battericeller.**
- b) **Kortslut inte batteriet. Förvara inte batteriet på ett slarvigt sätt i en låda där det kan kortslutas eller skadas av ledande material.** När batteriet inte används, håll det borta från metallobjekt, såsom pappersgem, pengar, nycklar, naglar, skruvar eller andra små metallobjekt som kan leda ström från en terminal till en annan. Om batteriterminalerna kortsluter varandra kan de förorsaka brandrisk.
- c) **Exponera inte batteriet för eld eller värme.**

- Undvik förvaring i direkt solljus.
- d) **Utsätt inte batteriet för mekanisk chock.**
- e) **Om batteriet läcker, låt inte vätskan komma i kontakt med hud eller ögon. Om så ändå skulle hända, skölj med mycket vatten och sök läkarhjälp.**
- f) **Sök omedelbar läkarhjälp om någon har svult en battericell eller batteriet.**
- g) **Håll batteriet rent och torrt.**
- h) **Torka av batteriet om det blir smutsigt med en torr, ren trasa.**
- i) **Batteriet måste laddas före användning. Använd den här bruksanvisningen för att ladda batteriet korrekt.**
- j) **Låt inte batteriet stå på laddning när det inte används.**
- k) **Efter lång tids användning kan det bli nödvändigt att ladda och ladda ur batteriet många gånger för att nå maximal prestanda.**
- l) **Batterier fungerar bäst när de används vid normal rumstemperatur (20°C ± 5°C).**
- m) **När du kasserar batteriet, se till att hålla batterier med olika elektrokemiska system ifrån varandra.**
- n) **Ladda endast med laddare av varumärket WORX. Använd ingen annan laddare än den som specifikt ska användas med det här batteriet.** En laddare som passar för en viss typ av batteri kan förorsaka brandrisk vid användning tillsammans med ett annat batteri.
- o) **Använd inte ett batteri som inte är avsett för användning med det här verktyget.**
- p) **Håll batteriet borta från barn.**
- q) **Behåll den ursprungliga bruksanvisningen för framtida användning.**
- r) **Plocka ur batteriet från verktyget då det inte används.**
- s) **Kassera batteriet på rätt sätt.**

## SYMBOLER

	För att minska risken för skador måste användaren läsa bruksanvisningen
	VARNING
	Använd hörselskydd
	Använd skyddsglasögon



	Använd skyddsmask
	Använd skyddshandskar
	Får ej utsättas för regn eller vatten
	Får ej uppeldas
	Kontrollera att batteriet är borttaget innan du byter tillbehör.
	Kasta inte batterier i soptunnan. Lämna uttjänta batterier till din lokala uppsamlings eller återvinningsstation.
	Uttjänade elektriska maskiner får inte kasseras som hushållsavfall. Använd återvinningsfaciliteter om det finns tillgängligt. Kontrollera med din återförsäljare eller vilka lokala föreskrifter som föreligger.

## KOMPONENTER

1. HJÄLPHANDTAG
2. SPINDELLÅSKNAPP
3. TILL/FRÅN-STRÖMBRYTAREN
4. BATTERIPAKETETS LÅSNING
5. BATTERIPAKET\*
6. SPRÄNGSKYDD FÖR PLANSLIPNING
7. SKIVA\*
8. SKRUVNYCKEL
9. INRE FLÄNS
10. YTTRE FLÄNS
11. JUSTERMUTTER FÖR FASTKLÄMNING
12. SPINDEL

### 13. SKYDDSSPAK FÖR FASTKLÄMNING

### 14. SPRÄNGSKYDD FÖR KAPNING\*

\*Alla tillbehör beskrivna eller avbildade nedan medföljer inte standardprodukten.

## TEKNISKA DATA

Typ **WX803 WX803.9 (800-819 - maskinbeteckning, anger Vinkelslip)**

	WX803	WX803.9
Laddarens voltal	100-240V~50/60Hz	/
Spänning	20V $\overline{\text{---}}$ Max**	
Hastighet utan belastning	8600/min	
Skivans storlek	125mm	
Skivhål	22mm	
Spindeltråd	M14	
Maskinens vikt	1.8kg	1.54kg

\*\*Spänning uppmätt utan belastning. Initial batterispänning är max. 20 V. Nominell spänning är 18 V

105

## BULLERINFORMATION

Uppmätt ljudtryck  $L_{PA} = 86.8 \text{ dB(A)}$   
 $K_{PA} = 3 \text{ dB(A)}$

Uppmätt ljudstyrka  $L_{WA} = 97.8 \text{ dB(A)}$   
 $K_{WA} = 3 \text{ dB(A)}$

Använd hörselskydd.



## VIBRATIONSDATA

Vibrationernas totalvärden (triax vektorsumma) är fastställda enligt EN 60745:

Ytslipning eller slipkapning	Vibrationsutsändningsvärde $a_{h,AG} = 4,300 \text{ m/s}^2$ Osäkerhet $K = 1.5 \text{ m/s}^2$
------------------------------	---

Det angivna totala vibrationsvärdet kan användas för att jämföra olika verktyg med varandra samt vid en preliminär exponeringsutvärdering.

**! VARNING:** Vibrationsemissionsvärdet vid användning av maskinverktyg kan skilja sig åt från det deklarerade värdet beroende på hur verktyget används och beroende på följande exempel och andra variationer av hur verktyget används: Hur verktyget används och materialet som verktyget används med. Verktyget är i bra skick och bra underhållet. Användning av korrekt tillbehör till verktyget och säkerställandet att det är vasst och i bra skick. Beroende på hur tajt åtdraget handtaget är och om några antivibrationstillbehör används. Verktyget används som avsett enligt konstruktionen och de här instruktionerna.

**Detta verktyg kan orsaka hand-arm vibrationssyndrom om det används på felaktigt sätt**

**! VARNING:** För att det ska bli korrekt bör en beräkning av exponeringsnivån under verkliga förhållanden vid användning också tas med för alla delar av hanteringscykeln såsom tiden när verktyget är avstängt och när det körs på tomgång utan att utföra något arbete. Detta kan betydligt minska exponeringsnivån över den totala arbetsperioden. Hjälp för att minimera risken för vibrationsexponering. Använd ALLTID skarpa mejslar, borrar och blad. Underhåll verktyget i enlighet med dessa instruktioner och håll det välsmort (där så behövs) Om verktyget ska användas regelbundet, investera i antivibrationstillbehör. Planera ditt arbetsschema för att sprida ut användning av kraftigt vibrerande verktyg över flera dagar.

## TILLBEHÖR

	WX803	WX803.9
Slipskiva för metall	1	1
Sprängskydd för planslipning	1	1
Skruvnyckel	1	1
Hjälphandtag	1	1
Batteripaket (WA3551.1)	1	/
Batteripaket (WA3553)	1	/
laddning (WA3860)	1	/

Vi rekommenderar att du köper dina tillbehör från samma återförsäljare som du köpte produkten från. Läs på tillbehörens förpackning för mera information. Din återförsäljare kan också hjälpa dig och ge dig råd.

## BRUKSANVISNING

**! OBS:** Innan du använder verktyget, läs noga igenom bruksanvisningen.

### Ändamålsenlig användning

Maskinen är avsedd för kapning, grovbearbetning och borstning av arbetsstycken i metall- och sten utan vattentillförsel. För kapning av metall ska ett speciellt sprängskydd (tillbehör) användas.

## MONTERING OCH DRIFT

ÅTGÄRD	FIGUR	
<b>INNAN ENHETEN TAS I BRUK</b>		
Ta bort batteripaket	Se A1	
Ladda batteriet	Se A2	
Sätta i batteripaket	Se A3	
<b>! VARNING: När du byter ut batteripaketet, sätt inte i batteriet förrän slip-/kapskivan har stannat helt.</b>		
<b>Montering</b>		
Installera Hjälphandtaget	Se B	
Montering av slip/kapskiva	Se C1, C2, C3	
STÄLLA IN SKIVSKYDDET	Se D	
<b>OBS: Avlägsna batteripaketet från verktyget innan åtgärder utförs på maskinen. Vid arbeten med slip- eller kapskivor måste sprängskyddet vara monterat. Använd alltid rätt typ av skiva för det aktuella ändamålet. Om verktyget är avsett för kapning, måste ett speciellt skydd för detta monteras.</b>		
Kodklacken på sprängskyddet säkerställer att endast det sprängskydd kan monteras som passar till maskinen. Öppna spännarmen. Placera sprängskyddet med kodklacken i kodsåret på maskinhuvudets spindelhals och vrid till önskat läge (arbetsposition). Stäng spännarmen för fastklämning av sprängskyddet. <b>Den slutna sidan på sprängskyddet måste alltid vara riktad mot användaren.</b>		
<b>Drift</b>		
Användning av Till/Från-strömbrytare		Se E

Handgrippytor	Se F
Grovslipning  <b>VARNING! Använd aldrig en kapskiva för slipning.</b>	
Skärande	Se G

## ARBETSTIPS FÖR DIN VINKELSLIP

1. Starta alltid utan belastning och uppnå maximal hastighet innan du börjar arbeta.
2. Forcera inte skivan att gå snabbare, reducerar du skivans rörelse innebär det en längre livslängd.
3. Arbeta alltid med en 15-30 graders vinkel mellan skivan och arbetsstycket vid slipning. Större vinklar kommer att gröpa ur vallar i arbetsstycket och påverka ytan. Flytta vinkelslipen tvärsöver och fram och tillbaka över arbetsstycket.
4. När du använder en kapskiva bör du aldrig ändra kapningsvinkeln, annars kan skivan och vinkelslipens motor stanna eller så kan skivan gå sönder.
5. När du använder en diamantskiva kommer den att bli mycket varm.
6. När det inträffar kommer du att se en hel ring med gnistor runt den roterande skivan. Sluta kapa och låt verktyget svalna genom att använda det utan belastning i 2-3 minuter. Se alltid till att arbetsstycket hålls fast eller är fastspänt så att det inte förflyttar sig.
7. Se alltid till att arbetsstycket hålls fast eller är fastspänt så att det inte förflyttar sig.

## UNDERHÅLL

**Avlägsna batteripaketet från verktyget innan du utför någon typ av justering, service eller underhåll.**

Det finns inga delar som kan repareras av användaren i verktyget. Använd aldrig vatten eller kemiska medel för att rengöra verktyget. Torka rent med en torr trasa. Förvara alltid verktyget på en torr plats. Håll motorns ventileringsöppningar rena. Håll alla arbetskontroller fria från damm. Ser du gnistor i ventileringsöppningarna, är det normalt och kommer inte att skada till verktyg.

## FELSÖKNING

Även om din nya vinkelslip är väldigt enkel att hantera kan du få problem, kontrollera följande:

1. Om din slipmaskins skiva kastar eller vibrerar, kontrollera att den yttre flänsen är åtdragen och kontrollera att skivan är korrekt placerad på flänsplattan.
2. Om det finns några synliga skador på skivan ska

den inte användas eftersom en skadad skiva kan gå sönder, ta bort den och byt mot en ny skiva. Kasta gamla skivor på ett vettigt sätt.

3. Om du arbetar med aluminium eller liknande mjuka legeringar kommer skivan snart att bli tilltäppt och kommer inte att slipa effektivt.

## MILJÖSKYDD



Uttjänade elektriska maskiner får inte kasseras som hushållsavfall. Använd återvinningsfaciliteter om det finns tillgängligt. Kontrollera med din återförsäljare eller vilka lokala föreskrifter som föreligger.

## DEKLARATION OM ÖVERENSSTÄMMELSE

Vi,  
Positec Germany GmbH  
Grüner Weg 10, 50825 Cologne, Germany

Förklarar att denna produkt,  
Beskrivning **WORX Vinkelslipmaskin**  
Typ **WX803 WX803.9 (800-819 - maskinbeteckning, anger Vinkelslip)**  
Funktion **Yttre- och sidoslipning**

Uppfyller följande direktiv,  
**2006/42/EC, 2011/65/EU, 2014/30/EU**

Standarder överensstämmer med  
**EN 55014-1, EN 55014-2, EN 60745-1, EN 60745-2-3**

Personen som godkänts att sammanställa den tekniska filen.

**Namn Marcel Filz**  
**Adress Positec Germany GmbH**  
**Grüner Weg 10, 50825 Cologne, Germany**



2018/09/20  
Allen Ding  
Vice chefsingenjör, tester och certifiering  
Positec Technology (China) Co., Ltd  
18, Dongwang Road, Suzhou Industrial Park, Jiangsu 215123, P. R. China

# SPLOŠNA VARNOSTNA NAVODILA ZA ELEKTRIČNA ORODJA



**OPOZORILO!** Preberite vsa opozorila in napolita. Napake zaradi neupoštevanja spodaj navedenih opozoril in napoliti lahko povzročijo električni udar, požar in/ali težke telesne poškodbe.

**Vsa opozorila in napolita shranite, ker jih boste v prihodnje še potrebovali.**

Pojem „električno orodje“, ki se pojavlja v nadaljnjem besedilu, se nanaša na električna orodja z električnim pogonom (z električnim kablom) in na akumulatorska električna orodja (brez električnega kabla).

## 1. VARNOST NA DELOVNEM MESTU

- a) **Delovno področje naj bo vedno čisto in dobro osvetljeno.** Nered in neosvetljena delovna področja lahko povzročijo nezgode.
- b) **Ne uporabljajte električnega orodja v okolju, kjer lahko pride do eksplozij oziroma tam, kjer se nahajajo vnetljive tekočine, plini ali prah.** Električna orodja povzročajo iskre, zaradi katerega se lahko prah ali para vnameta.
- c) **Prosimo, da med uporabo električnega orodja ne dovolite otrokom ali drugim osebam, da bi se Vam približali.** Odvračanje Vaše pozornosti drugam lahko povzroči izgubo kontrole nad napravo.

## 2. ELEKTRIČNA VARNOST

- a) **Priključni vtičnik električnega orodja se mora prilegati vtičnici. Spreminjanje vtičnika na kakršenkoli način in dovoljeno. Pri ozemljenih električnih orodjih ne uporabljajte vtičnikov z adapterji.** Nespremenjeni vtičniki in ustrezne vtičnice zmanjšujejo tveganje električnega udara.
- b) **Izogibajte se telesnemu stiku z ozemljenimi površinami kot so na primer cevi, grelci, štedilniki in hladilniki.** Tveganje električnega udara je večje, če je Vaše telo ozemljeno.
- c) **Prosimo, da napravo zavarujete pred dežjem ali vlago.** Vdor vode v električno orodje povečuje tveganje električnega udara.
- d) **Ne uporabljajte kabla za nošenje ali obešanje električnega orodja in ne vlecite za kabel, če želite vtičnik izvleči iz vtičnice.** Kabel zavarujte pred vročino, oljem, ostrimi robovi ali premikajočimi se deli naprave. Poškodovani ali zapleteni kabli povečujejo tveganje električnega udara.
- e) **Kadar uporabljate električno orodje zunaj, uporabljajte samo kabselske podaljške, ki so primerni za delo na prostem.** Uporaba kabselskega podaljška, ki jê primeren za delo na prostem, zmanjšuje tveganje električnega udara.
- f) **Če je uporaba električnega orodja v**

vlažnem okolju neizogibna, uporabljajte stikalo za zaščito pred kvarnim tokom. Uporaba zaščitnega stikala zmanjšuje tveganje električnega udara.

## 3. OSEBNA VARNOST

- a) **Bodite pozorni, pazite kaj delate ter se dela z električnim orodjem lotite z razumom. Ne uporabljajte električnega orodja, če ste utrujeni oziroma če ste pod vplivom mamil, alkohola ali zdravil.** Trenutek nepazljivosti med uporabo električnega orodja je lahko vzrok za resne telesne poškodbe.
  - b) **Uporabljajte osebno zaščitno opremo in vedno nosite zaščitna očala.** Nošenje osebne zaščitne opreme, na primer maske proti prahu, nedrsečih zaščitnih čevljev, varnostne čelade ali zaščitnih slušnikov, kar je odvisno od vrste in načina uporabe električnega orodja, zmanjšuje tveganje telesnih poškodb.
  - c) **Izogibajte se nenamernemu zagonu. Pred priključitvijo električnega orodja na električno omrežje in/ali na akumulator in pred dviganjem ali nošenjem se prepričajte, če je električno orodje izklopljeno.** Prenajanje naprave s prstom na stikalu ali priključitev vklopljenega električnega orodja na električno omrežje je lahko vzrok za nezgodo.
  - d) **Pred vklopljanjem električnega orodja odstranite nastavitvena orodja ali izvijače.** Orodje ali ključ, ki se nahaja v vrtečem se delu naprave, lahko povzroči telesne poškodbe.
  - e) **Izogibajte se nenormalni telesni drži. Poskrbite za trdno stojišče in za stalno ravnotežje.** Tako boste v nepričakovanih situacijah električno orodje lahko bolje nadzorovali.
  - f) **Nosite primerna oblačila. Ne nosite ohlapnih oblačil in nakita. Lase, oblačila in rokavice ne približujte premikajočim se delom naprave.** Premikajoči se deli naprave lahko zagrabijo ohlapno oblačilo, dolge lase ali nakit.
  - g) **Če je na napravo možno montirati priprave za odsesavanje ali prestezanje prahu, se prepričajte, če so le-te priključene in če se pravilno uporabljajo.** Uporaba priprave za odsesavanje prahu zmanjšuje zdravstveno ogroženost zaradi prahu.
- ## 4. SKRBNA UPORABA IN RAVNANJE Z ELEKTRIČNIMI ORODJI
- a) **Ne preobremenjujte naprave. Pri delu uporabljajte električna orodja, ki so za to delo namenjena.** Z ustreznim električnim orodjem boste v navedenem zmogljivostnem področju delali bolje in varneje.
  - b) **Ne uporabljajte električnega orodja s pokvarjenim stikalom.** Električno orodje, ki se ne da več vklopiti ali izklopiti, je nevarno in ga je potrebno popraviti.
  - c) **Pred nastavljanjem naprave, zamenjavo delov pribora ali odlaganjem naprave izvlecite vtičnik iz električne vtičnice in/ali**

**odstranite akumulator.** Ta previdnostni ukrep preprečuje nenameren zagon električnega orodja.

- d) Električna orodja, katerih ne uporabljate, shranjujte izven dosega otrok. Osebam, ki naprave ne poznajo ali niso prebrale teh navodil za uporabo, naprave ne dovolite uporabljati.** Električna orodja so nevarna, če jih uporabljajo neizkušene osebe.
- e) Skrbno negujte električno orodje. Kontrolirajte brezhibno delovanje premičnih delov naprave, ki se ne smejo zatikati. Če so ti deli zlomljeni ali poškodovani do te mere, da ovirajo delovanje električnega orodja, jih je potrebno pred uporabo naprave popraviti.** Slabo vzdrževana električna orodja so vzrok za mnoge nezgode.
- f) Rezalna orodja vzdržujte tako, da bodo vedno ostra in čista.** Skrbno negovana rezalna orodja z ostrimi robovi se manj zatikajo in so lažje vodljiva.
- g) Električna orodja, pribor, vsadna orodja in podobno uporabljajte ustrezno tem navodilom. Pri tem upoštevajte delovne pogoje in dejavnost, ki jo boste opravljali.** Uporaba električnih orodij v namene, ki so drugačni od predpisanih, lahko privede do nevarnih situacij.

## 5. SKRBNLO RAVNANJE IN UPORABA AKUMULATORSKIH ORODIJ

- a) Akumulatorske baterije polnite samo v polnilnikih, ki jih priporoča proizvajalec.** Polnilnik, ki je namenjen določeni vrsti akumulatorskih baterij, se lahko vname, če ga boste uporabljali skupaj z drugačnimi akumulatorskimi baterijami.
- b) V električnih orodjih uporabljajte le akumulatorske baterije, ki so zanje predvidene.** Uporaba drugih akumulatorskih baterij lahko povzroči telesne poškodbe ali požar.
- c) Akumulatorska baterija, katere ne uporabljate, ne sme priti v stik s pisarniškiimi sponkami, kovanci, žebliji, vijaki in drugimi manjšimi kovinskimi predmeti, ki bi lahko povzročili premostitev kontaktov.** Kratek stik med akumulatorskimi kontakti lahko ima za posledico opekline ali požar.
- d) V primeru napačne uporabe lahko iz akumulatorske baterije izteče tekočina. Izogibajte se kontaktu z njo. Pri naključnem kontaktu s kožo spirajte z vodo. Če pride tekočina v oko, dodatno poiščite tudi zdravniško pomoč.** Iztekajoča akumulatorska tekočina lahko povzroči draženje kože ali opekline.
- 6. SERVISIRANJE**
- a) Vaše električno orodje naj popravlja samo kvalificirano strokovno osebje ob obvezni uporabi originalnih rezervnih.** Tako bo zagotovljena ohranitev varnosti naprave.

# VARNOSTNA NAVODILA ZA DELOVANJE

**Spolšna varnostna opozorila za brušenje ali abrazivno rezanje:**

- a) To električno orodje je namenjeno za brušenje ter rezanje različnih materialov. Pred uporabo orodja, pozorno preberite vsa varnostna opozorila, navodila, pregledje ilustracije ter preverite tehnične podatke orodja.** Neupoštevanje opozoril in navodil lahko privede do električnega udara in/ali resnih poškodb.
- b) Ne priporočamo, da s tem orodjem izvajate operacije, kot so brušenje, ščetkanje, poliranje.** Če električno orodje uporabljate za nepredvidene operacije, s tem lahko povzročite telesne poškodbe.
- c) Ne uporabljajte pribora, ki ga proizvajalec za to orodje ni specialno predvidel in katerega uporabe ne priporoča.** Zgolj dejstvo, da lahko nek pribor pritrđite na Vaše električno orodje, še ne zagotavlja varne uporabe.
- d) Dovoljeno število vrtljajev vsadnega orodja mora biti najmanj tako visoko kot maksimalno število vrtljajev, ki je navedeno na električnem orodju.** Pribor, ki se vrti hitreje kot je dovoljeno, se lahko zlomi in leti naokrog.
- e) Zunanji premer in debelina vsadnega orodja morata ustrezati meram Vašega električnega orodja.** Napačno dimenzioniranih vsadnih orodij ne boste mogli dovolj dobro zavarovati ali nadzorovati.
- f) Če na električno orodje želite priviti dodatek, se mora njegov navoj natančno prilagajati navoju na orodju.** Pri dodatkih, ki jih namestite na pribornice, se mora premer prilagajati premeru pribornice. Dodatkov, ki dimenzijsko ne ustrezajo pritrđilni opremi električnega orodja, bodo delovali nebalansirano, zaradi česar bodo prekomerno vibrirali ter morda povzročili izgubo nadzora nad orodjem.
- g) Ne uporabljajte poškodovanih vsadnih orodij. Pred vsako uporabo preverite dodatke, kot so abrazivni koluti, glede razpok ter razrezanosti, podložno ploščo glede razpok, obrabljenosti ali iztrošenosti. Če pade električno orodje ali vsadno orodje na tla, pogledjte, če ni poškodovano in uporabljajte samo nepoškodovana vsadna orodja. Po kontroli in vstavljanju vsadnega orodja se ne zadržujte v ravnini vrtečnega se vsadnega orodja, kar velja tudi za druge osebe v bližini. Električno orodje naj eno minuto deluje z najvišjim številom vrtljajev.** Poškodovana vsadna orodja se največkrat zlomijo med tem preizkusnim časom.
- h) Uporabljajte osebno zaščitno opremo. Od-visno od vrste uporabe si natakните zaščitno masko čez cel obraz, zaščito**

**za oči ali zaščitna očala. Če je potrebno, nosite zaščitno masko proti prahu, zaščitne glušni-ke, zaščitne rokavice ali specialni predpas-nik , ki Vas bo zavaroval pred manjšimi delci materiala, ki nastajajo pri brušenju.** Oči je treba zavarovati pred tujki, ki nastajajo pri različnih vrstah uporabe naprave in letijo na-okrog. Zaščitna maska proti prahu ali dihalna maska morata filtrirati prah, ki nastaja pri uporabi. Predolgo izpostavljanje glasnemu hrupu ima lahko za posledico izgubo sluha.

- i) Pazite, da bodo druge osebe varno oddalje-ne od Vašega delovnega območja. Vsak, ki stopi na delovno območje, mora nositi osebno zaščitno opremo.** Odlomljeni delci obdelovanca ali zlomljena vsadna orodja lahko odletijo stran in povzročijo telesne poškodbe, tudi izven neposrednega delov-nega območja.
- j) Če izvajate dela, pri katerih lahko vstavno orodje pride v stik s skritimi omrežnimi napeljavami ali z lastnim omrežnim kablom, smete napravo držati le na izoliranem ročaju.** Stik z napeljavo, ki je pod napetostjo, lahko povzroči, da so tudi kovinski deli naprave pod napetostjo, kar lahko povzroči električni udar.
- k) Ne odlagajte električnega orodja, dokler se vsadno orodje popolnoma ne ustavi.** Vrteče se vsadno orodje lahko pride v stik z odlagalno površino, zaradi česar lahko izgubite nadzor nad električnim orodjem.
- l) Električno orodje naj medtem, ko ga pre-našate naokrog, ne deluje.** Vrteče se vsadno orodje lahko zaradi naključnega kontakta zagrabí Vaše oblačilo in se zavrtá v Vaše telo.
- m) Prezračevalne reže Vašega električnega orodja morate redno čistiti.** Ventilator motorja povleče v ohišje prah in velika količina nabranege prahu je lahko vzrok za električno nevarnost.
- n) Ne uporabljajte električnega orodja v bližini gorljivih materialov.** Ti materiali se lahko zaradi iskrenja vnamejo.
- o) Ne uporabljajte vsadnih orodij, ki za hla-jenje potrebujejo tekočino.** Uporaba vode ali drugih tekočin lahko povzroči električni udar.
- p) Med delom z obema rokama trdno držite orodje.** Če je orodju priložen dodatni ročaj, ga uporabite. Izguba nadzora lahko povzroči telesne poškodbe.

## DODATNA VARNOSTNA NAVODILA ZA DELO

### Povratni udarec in ustrezna opozorila

Povratni udarec je nenadna reakcija, ki nastane zaradi zagozdenja ali blokiranja vrtečega se vsadnega orodja, na primer brusilnega koluta, brusilnega krožnika, žične ščetke in podobnega. Zagozdenje ali blokiranje ima za posledico takojšnjo ustavitve vrtečega se vsadnega orodja. Nekontrolirano električno orodje se zaradi tega pospešeno premakne v smer, ki je nasprotna smeri

vrtenja vsadnega orodja.

Če se na primer brusilni kolut zatakne ali zablokira v obdelovancu, se lahko rob brusil-nega koluta, ki je potopljen v obdelovanec, zaplete vanj in brusilni kolut se odlomi ali povzroči povratni udarec. Brusilni kolut se nato premakne proti uporabniku ali proč od njega, odvisno od smeri vrtenja brusilnega koluta na mestu blokiranja. Blokirni koluti se lahko pri tem tudi zlomijo.

Povratni udarec je posledica napačne ali po-manjkljive uporabe električnega orodja. Pre-prečite ga lahko z ustreznimi previdnostnimi ukrepi. Navedeni so v nadaljevanju besedila.

- a) Dobro držite električno orodje in premak-nite telo in roke v položaj, v katerem boste lahko prestregli moč povratnega udarca. Če je na voljo dodatni ročaj, ga obvezno upo-rablajte in tako zagotovite najboljše možno nadziranje moči povratnih udarcev ali reakcijskih momentov pri zagonu naprave.** Z ustreznimi previdnostnimi ukrepi lahko uporabnik obvlada moč povratnih udarcev in reakcijskih momentov.
- b) Nikoli z roko ne segajte v bližino vrtečih se vsadnih orodij.** V primeru povratnega udarca se lahko orodje premakne čez Vašo roko.
- c) Ne približujte telesa področju, v katerega se lahko v primeru povratnega udarca premakne električno orodje.** Povratni udarec potisne električno orodje v smer, ki je nasprotna smeri premikanja brusilnega koluta na mestu blokiranja.
- d) Posebno previdno delajte v kotih, na ostrih robovih in podobnih površinah. Preprečite, da bi vsadna orodja odskočila od obde-lovanca in se zagozdila. Vrteče se vsadno orodje se v kotih, na ostrih robovih ali če odskoči, zlahka zagozdi.** To povzroči izgubo nadzora ali povratni udarec.
- e) Ne uporabljajte verižnih ali nazobčanih žaginskih listov.** Ta vsadna orodja pogosto povzročijo povratni udarec ali izgubo nadzora nad električnim orodjem.

## POSEBNA OPOZORILA ZA BRUŠENJE IN REZAIJE

**Posebna varnostna opozorila za brušenje ali abrazivno rezanje:**

- a) Uporabljajte samo brusila, ki so atestirana za Vaše električno orodje in zaščitni pokrov, predviden za ta brusila.** Brusil, ki niso predvidena za Vaše električno orodje, ne boste mogli dobro zavarovati in so zato nevarna.
- b) Abrazivni del koluta mora biti nameščen na sredino podložnega koluta, proč od varovala.** Nepravilno nameščen abrazivni kolut, ki sega izven podložnega, in ga varovalo ne varuje, predstavlja nevarnost.
- c) Varovalo mora biti trdno pritrjeno na**

**električno orodje in nastavljeno tako, da zagotavlja maksimalno varnost za uporabnika električnega orodja.** Varovalo pomaga zaščititi uporabnika pred letečimi delci in nehotenim stikom s kolutom ter iskrami, ki lahko zanetijo tudi požar.

- d) **Brusila lahko uporabljate samo za vrste uporabe, ki jih priporoča proizvajalec. Na primer: Nikoli ne brusite s stransko ploskvijo rezalne plošče. Rezalne plošče so namenjene odstranjevanju materiala z robom plošče.** Brusilo se lahko zaradi bočnega delovanja sile zlomi.
- e) **Za izbrani brusilni kolut vedno uporabljajte nepoškodovane vpenjalne prirobnice pravilne velikosti in oblike. Ustrezne prirobnice podpirajo brusilni kolut in tako zmanjšujejo nevarnost, da bi se kolut zlomil.** Prirobnice za rezalne plošče se lahko razlikujejo od prirobnic za druge brusilne kolute.
- f) **Ne uporabljajte obrabljenih brusilnih kolutov večjih električnih orodij.** Brusilni koluti za večja električna orodja niso konstruirana za višje število vrtljajev, s katerimi delujejo manjša električna orodja in se lahko zato zlomijo.

## OSTALA POSEBNA OPOZORILA ZA REZANJE

- a) **Izogibajte se blokiranju rezalne plošče ali premočnemu pritiskanju na obdelovanec. Ne delajte pretirano globokih rezov.** Preobremenjenost rezalne plošče se poveča, prav tako dovzetnost za zatikanje ali blokiranje in s tem možnost povratnega udarca ali zloma brusila.
- b) **Izogibajte se področja pred in za vrtečo se rezalno ploščo.** Če boste rezalno ploščo, ki je v obdelovancu, potisnili stran od sebe, lahko električno orodje v primeru povratnega udarca skupaj z vrtečim se kolutom odleti naravnost v Vas.
- c) **Če se rezalna plošča zagodzi ali če prekinete z delom, električno orodje izklopite in ga držite pri miru, dokler se kolut popolnoma ne ustavi. Nikoli ne poskušajte rezalne plošče, ki se še vrti, potegniti iz reza, ker lahko pride do povratnega udarca.** Ugotovite in odstranite vzrok zagozditve.
- d) **Dokler se električno orodje nahaja v obdelovancu, ga ne smete ponovno vklopiti. Počakajte, da bo rezalna plošča dosegla polno število vrtljajev in šele potem previdno nadaljujte z rezanjem.** V nasprotnem primeru se lahko plošča zatakne, skoči iz obdelovanja ali povzroči povratni udarec.
- e) **Plošče ali velike obdelovance ustrezno podprite in tako zmanjšajte tveganje povratnega udarca zaradi zataknjene rezalne plošče.** Veliki obdelovanci se lahko

zaradi lastne teže upognejo. Obdelovanec mora biti podprt z obeh strani, pa tudi v bližini reza in na robu.





- f) **Še posebno previdni bodite pri „rezanju žepov“ v obstoječe stene ali v druga področja, v katera nimate vpogleda.** Pogrezajoča se rezalna plošča lahko pri zarezovanju v plinske ali vodovodne cevi ter električne vodnike in druge predmete povzroči povratni udarec.

## VARNOSTNA OPOZORILA ZA AKUMULATOR

- a) **Ne razstavljajte, odpirajte ali odstranjujte celic akumulatorja.**
- b) **Pazite, da ne povzročite kratkega stika med kontaktoma akumulatorja. Akumulatorjev nikoli ne shranjujte v škatli ali predalu, kjer bi lahko prišlo do kratkega stika zaradi stika kontaktov s prevodnimi predmeti.** Kadar akumulator ni nameščen v orodju, ga hranite proč od drugih kovinskih predmetov, kot so sponke za papir, kovanci, ključi, žebliji, vijaki ali drugi drobni kovinski predmeti, ki bi lahko omogočili stik med kontaktoma. Če pride do stika med kontaktoma akumulatorja, to lahko povzroči požar.
- c) **Akumulatorja ne izpostavljajte vročini ali ognju. Poskrbite, da ne bo izpostavljen neposredni sončni svetlobi.**
- d) **Akumulatorja ne izpostavljajte mehanskim udarcem.**
- e) **Če opazite, da akumulator pušča, pazite, da tekočina ne bo prišla v stik z očmi. Če akumulatorska tekočina vseeno pride v stik z očmi, izperite prizadeto območje z obilo vode in poiščite zdravniško pomoč.**
- f) **Predvsem pa takoj poiščite medicinsko pomoč, če ste celico ali del akumulatorja zaužili.**
- g) **Akumulator shranjujte na čistem in suhem mestu.**
- h) **Če se akumulator zamaže, ga takoj očistite s čisto in suho krpo.**
- i) **Akumulator morate pred uporabo napolniti. Pri polnjenju akumulatorja vedno upoštevajte predpisana navodila in postopke.**
- j) **Če akumulatorja ne polnite, ga odstranite iz polnilca.**
- k) **Po daljšem obdobju skladiščenja, boste za dosego maksimalne zmogljivosti akumulatorja verjetno morali slednjega nekajkrat napolniti in izprazniti.**
- l) **Akumulator deluje najbolj učinkovito, če ga uporabljate pri običajni sobni temperaturi (20°C ± 5°C).**
- m) **Pri odlaganju akumulatorja pazite, da boste akumulatorje, ki imajo različne elektrokemične sisteme zavrgli ločeno.**
- n) **Za polnjenje uporabljajte le polnilnike,**

ki jih je predpisal **WORX**. Nikoli ne uporabljajte polnilnikov, ki niso posebej namenjeni za polnjenje vašega akumulatorja. Polnilec, ki je lahko primeren za polnjenje ene vrste akumulatorjev, lahko pri drugi povzroči nevarnost požara.

- o) **Nikoli ne uporabljajte polnilcev, ki niso posebej zasnovani za polnjenje vašega akumulatorja.**
- p) **Akumulatorje shranjujte izven dosega otrok.**
- q) **Za podrobnosti, si oglejte gradivo, ki je bilo priloženo akumulatorju.**
- r) **Če orodja ne uporabljate, iz njega odstranite akumulator.**
- s) **Akumulatorje odlagajte skladno s predpisi.**

 <b>Li-Ion</b> 	<p>Akumulatorjev ne zavržite skupaj z ostalimi odpadki, temveč jih dostavite na mesto za ločeno zbiranje odpadkov.</p>
 	<p>Odpadnih električnih naprav ne smete zavržiti skupaj z ostalimi gospodinjstvi odpadki. Dostavite jih na mesto za ločeno zbiranje odpadkov. Glede podrobnosti, se posvetujte z lokalno službo za ravnanje z odpadki.</p>

## SIMBOLI

	<p>Zaradi zmanjševanja nevarnosti poškodb, se temeljito seznanite z navodili za uporabo</p>
	<p>OPOZORILO</p>
	<p>Uporabljajte zaščito za ušesa</p>
	<p>Uporabljajte zaščito za oči</p>
	<p>Nosite zaščitno masko za prah</p>
	<p>Nosite zaščitne rokavice</p>
	<p>Ne izpostavljajte dežju ali vodi</p>
	<p>Prepovedano sežiganje</p>
	<p>Poskrbite, da boste pred menjavanjem dodatkov odstranili akumulator.</p>

## SESTAVNI DELI

1. **DODATNI ROČAJ**
2. **GUMB ZA ZAKLEPANJE STIKALA**
3. **STIKALO ZA VKLOP/IZKLOP**
4. **GUMB ZA SPROSTITEV AKUMULATORJA**
5. **AKUMULATOR\***
6. **VAROVALO BRUSILNEGA KOLESA**
7. **KOLUT\***
8. **KLJUČ ZA NASTAVLJANJE**
9. **NOTRANJA PRIROBNICA**
10. **ZUNANJA PRIROBNICA**
11. **MATICA ZA PRILAGAJANJE**
12. **VRETENO**
13. **ROČICA ZA PRITRJEVANJE VAROVALA**
14. **VAROVALO REZALNEGA KOLESA\***

\*Pri standardni dobavi niso vključeni vsi prikazani dodatki.



# TEHNIČNI PODATKI

Vrsta **WX803 WX803.9 (800-819 - oznaka naprave, predstavniki kotnih brusilnikov)**

	WX803	WX803.9
Napetost polnilnika	100-240V-50/60Hz	/
Napetost	20V  Max**	
Št. vrt. brez obremenitve	8600/min	
Velikost koluta	125mm	
Vrtina koluta	22mm	
Navoj vretena	M14	
Teža strojčka	1.8kg	1.54kg

**\*\*Napetost je bila izmerjena brez obremenitve. Začetna napetost akumulatorja doseže maksimum 20 V. Običajna napetost je 18 V.**

## PODATKI O HRUPU

Vrednotena raven zvočnega tlaka  $L_{pA} = 86.8 \text{ dB(A)}$   
 $K_{pA} = 3 \text{ dB(A)}$

Vrednotena raven zvočne moči  $L_{WA} = 97.8 \text{ dB(A)}$   
 $K_{WA} = 3 \text{ dB(A)}$

**Uporabljajte zaščito za ušesa.**



## PODATKI O VIBRACIJAH

Skupne vrednosti oscilacij (vektorski seštevek treh smeri), skladno z EN 60745:

Površinsko brušenje ali abrazivno rezanje	Vrednost emisije vibracij $a_{rAG} = 4,300 \text{ m/s}^2$
	Nezanesljivost meritve $K = 1.5 \text{ m/s}^2$

Deklarirano vrednost emisije vibracij lahko uporabite za primerjavo med strojčki, hkrati pa s pomočjo nje predvidite pričakovano raven izpostavljenosti.

**!** **OPOZORILO:** Dejanska vrednost emisij vibracij med uporabo strojčka, se lahko razlikuje od navedene, kajti nanjo vpliva tudi način uporabe strojčka, predvsem naslednje okoliščine:  
Način uporabe strojčka in materiali, ki jih lahko žagate.  
Ali je strojček v dobrem stanju in ustrezno vzdrževan.

Ali uporabljate ustrezni pripomoček za orodje in je ta oster ter v brezhibnem stanju.  
Čvrstost oprijema ročajev in morebitna uporaba dodatkov za zmanjševanje vibracij.  
Uporaba strojčka za predviden namen, skladen s temi navodili.

**Če strojčka ne uporabljate pravilno, lahko povzroči vibracijski sindrom zapestja in rok.**

**!** **OPOZORILO:** Če želimo resnično natančno oceniti raven izpostavljenosti v dejanskih okoliščinah, moramo upoštevati tudi vse faze delovnega procesa, tudi število vklopov in izklopov strojčka ter čas, ko deluje v prostem teku in neobremenjeno. To lahko znatno zmanjša raven izpostavljenosti tekom celotnega delovnega procesa.  
Pomoč pri zmanjševanju tveganja pri izpostavljenosti vibracijam.  
VEDNO uporabljajte le ostre pripomočke.  
Strojček vzdržujte skladno s temi navodili in poskrbite, da bo dobro namazan (kjer je potrebno).  
Če boste strojček uporabljali redno, potem investirajte v dodatke za zmanjševanje vibracij.  
Delo si organizirajte tako, da boste opravila z visoko ravno vibracij izvajali v več fazah, tekom nekaj dni.

## DODATKI

	WX803	WX803.9	113
brusilni kolut za kovino	1	1	
Varovalo brusilnega kolesa	1	1	
ključ za nastavljanje	1	1	
odatni ročaj	1	1	
akumulator (WA3551.1)	1	/	
akumulator (WA3553)	1	/	
polnilnik (WA3860)	1	/	

Priporočamo vam, da dodatke vedno kupujete v isti trgovini, kot ste kupili strojček. Za podrobnosti si oglejte razlage na embalaži kompleta dodatkov. Pri odločanju o ustreznem dodatku, vam lahko pomaga tudi osebeje v trgovini.

## NAVODILA ZA UPORABO

**!** **OPOMBA:** Preden začnete uporabljati strojček, si pozorno preberite navodila.

### Namen uporabe:

Strojček je namenjen rezanju, brušenju in obdelovanju materialov brez dovajanja vode. Za rezanje kovin, morate obvezno namestiti varovalo (pripomoček).

# Brezžični kotni brusilnik z litijevim akumulatorjem

# SL

# SEŠTAVLJANJE IN NAČIN UPORABE

OPRAVILO	Slika
<b>Pred začetkom uporabe</b>	
Odstranjevanje akumulatorja	Glejte sliko A1
Polnjenje akumulatorja	Glejte sliko A2
Nameščanje akumulatorja <b>⚠ OPOZORILO: Pri menjavi akumulatorja, slednjega nikoli ne vstavljajte dokler se brusilni/rezalni kolot popolnoma ne zaustavi!</b>	Glejte sliko A3
<b>SEŠTAVLJANJE</b>	
Namestitev dodatnega ročaja	Glejte sliko B
Namestitev brusilnega/rezalnega koluta	Glejte sliko C1, C2, C3
Namestitev varovala <b>Opomba: Pred slehernim posegom na napravi, odstranite akumulator iz orodja. Pri brušenju ali rezanju mora biti obvezno nameščeno varovalo. Uporabite ustrezen kolot, ki je primeren za vrsto dela, ki ga opravljate. Če z električnim orodjem želite rezati katerikoli material, morate na orodje namestiti ustrezno varovalo.</b> Nastavek na varovalu zagotavlja, da na napravo lahko namestite le predpisana varovala, ki ustrezajo tej napravi. Odprite pritrdilno ročico. Vstavite varovalo, z nastavkom v utor glave vretena ter ga obrnite v zeleni položaj (delovni položaj). Za pritrditev varovala, zaprte ročico. <b>Zaprta stran varovala mora biti vedno obrnjena proti uporabniku.</b>	Glejte sliko D
<b>DELOVANJE</b>	
Uporaba stikala za vklop/izklop	Glejte sliko E
Predeli za prijemanje	Glejte sliko F
Grobo brušenje <b>⚠ OPOZORILO! Nikoli ne uporabljajte rezalnega koluta za grobo brušenje.</b>	
Rezanje	Glejte sliko G

# NASVETI ZA DELO S KOTNIM BRUSILNIKOM

1. Strojček zaženite in počakajte, da doseže maksimalno hitrost brez obremenitve.
2. Brusilnega koluta ne preobremenjujte z željo, da bi delali hitreje, kajti tako se bo hitreje obrabil.
3. Med kolotom in obdelovancem ohranajte 15-30 stopinjski kot. Če je kot večji, lahko poškodujete površino obdelovanca. Brusilni kolot pomikajte naprej in nazaj po obdelovancu.
4. Kadar uporabljate rezalni kolot, med delom ne spreminjajte kota rezanja, sicer se kolot lahko zagozdi v obdelovanec in preobremeni motor. Med rezanjem strojček pomikajte proti smeri rezanja. Če strojček pomikate v isti smeri kot se vrti kolot, slednjega lahko izvrže proti vam.
5. Pri rezanju trdih materialov boste dosegali najboljše rezultate, če boste uporabili kolot z diamantno oblogo.
6. Pri rezanju z diamantnim kolotom se bo slednji zelo ogrel. V tem primeru se bo okoli koluta pojavil oblok isker. Prekinite rezanje in 2-3 minute počakajte, da se orodje ohladi.
7. Vedno poskrbite, da bo obdelovanec trdno vpet in se ne bo mogel premikati.

## VZDRŽEVANJE

### Pred vsakim prilagajanjem, servisiranjem ali vzdrževanjem, odstranite akumulator iz orodja.

Strojček tudi nima nobenih delov, ki bi jih morali servisirati. Za čiščenje strojčka nikoli ne uporabljajte vode ali kemičnih sredstev. Obršite ga le s suho krpo. Strojček vedno shranjujte na suhem mestu. Poskrbite, da bodo prezračevalne odprtine čiste. Vsi elementi krmiljenja morajo biti čisti, brez prahu. Med uporabo strojčka boste skozi prezračevalne reže lahko opazili iskrenje. To je običajno in ne bo poškodovalo strojčka.

## ODPRAVLJANJE NAPAK

Čeprav je vaš kotni brusilnik zelo preprost za uporabo, si za pomoč pri delu lahko ogledate naslednje:

1. Če je brusilnik med delom povzročal prekomerne vibracije, preverite, ali je zunanja prirobnica dobro privita in pravilno nameščena na prirobnico.
2. Če opazite, da je kolot poškodovan, ga zamenjajte z novim, sicer lahko pride do poškodb. Rabljene kolute odlagajte skladno s predpisi za tovrstne odpadke.
3. Če obdelujete aluminijaste ali podobne mehke zlitine, se bo brusilno kolo izdatneje mašilo.

# VAROVANJE OKOLJA



Odpadnih električnih naprav ne smete zavreči skupaj z ostalimi gospodinjstvi odpadki.

■ Dostavite jih na mesto za ločeno zbiranje odpadkov. Glede podrobnosti, se posvetujte z lokalno službo za ravnanje z odpadki.

## IZJAVA O SKLADNOSTI

Mi,  
Positec Germany GmbH  
Grüner Weg 10, 50825 Cologne, Germany

Izjavljamo, da je izdelek,  
Opis izdelka **WORX KOTNI BRUSILNIK**  
Vrsta izdelka **WX803 WX803.9 (800-819**  
**- oznaka naprave, predstavnik kotnih**  
**brusilnikov)**  
Funkcija **Neposredno in obrobno brušenje**

Skladen z naslednjimi direktivami,  
**2006/42/EC, 2011/65/EU, 2014/30/EU**

In izpolnjuje naslednje standarde:  
**EN 55014-1, EN 55014-2, EN 60745-1,**  
**EN 60745-2-3**

Oseba, ki je pooblaščenca za skladnost tehnične dokumentacije,

**Ime Marcel Filz**  
**Naslov Positec Germany GmbH**  
**Grüner Weg 10, 50825 Cologne, Germany**

115



2018/09/20  
Allen Ding  
Namestnik načelnika inženir, Testiranje in certificiranje  
Positec Technology (China) Co., Ltd  
18, Dongwang Road, Suzhou Industrial  
Park, Jiangsu 215123, P. R. China

**Brezžični kotni brusilnik z  
litijevim akumulatorjem**

**SL**



[www.worx.com](http://www.worx.com)

Copyright © 2018, Positec. All Rights Reserved.  
AR01397000